

Écran plat interactif



TABLE DES MATIÈRES

SÉCURITÉ	4
Consignes de sécurité	4
Avis sur le droit d'auteur	5
Limitation de responsabilité	5
Reconnaissance de marque.....	5
FCC	5
Déclaration de conformité pour les pays de l'Union européenne.....	6
WEEE.....	6
INTRODUCTION	7
Contenu de la boîte	7
Accessoires standard	7
Accessoires en option	7
Description du produit.....	8
Vue avant	8
Vue arrière.....	9
Télécommande.....	10
CONFIGURATION ET INSTALLATION	12
Installation par montage mural	12
Spécifications du support mural	12
Installation d'un mini-ordinateur externe.....	15
Installation par montage sur socle (en option).....	16
Utilisation de la télécommande.....	19
Installation/Remplacement des piles de la télécommande	19
Portée de fonctionnement de la télécommande	20
Réaliser le branchement.....	21
Branchement à l'alimentation	21
Raccordement à des périphériques externes.....	21
UTILISATION DE L'APPAREIL	25
Mise sous tension/hors tension	25
Assistant de configuration	26
OPÉRATIONS DE BASE	28
Vue d'ensemble de l'écran d'accueil.....	28
Paramètres généraux	29
Sélectionner une source d'entrée.....	30
Activation de la fonction Low Blue Light (Faible lumière bleue)	30
Régler le niveau du volume.....	31
Réglage du niveau du rétroéclairage	31
Configuration des paramètres audio	32

Configuration des paramètres de l'écran.....	32
Configuration des paramètres d'affichage.....	33
Configurer les paramètres de réglage (pour l'entrée VGA uniquement)	33
Barre d'outils latérale.....	34
Affichage des tâches récentes	34
Outil d'annotation.....	35
Gel de l'écran	36
Autres utilitaires.....	37
Cloud Drive.....	42
Advanced Settings (Paramètres avancés).....	43
Configuration des paramètres réseau	44

UTILISATION DES APPLICATIONS 46

Remarque	47
Options avancées.....	51
Partage d'écran	52
Tableau de compatibilité de l'application ShareSender.....	52
Appareil mobile.....	52
Ordinateur	54
Finder	56
Gestion des fichiers.....	56
Lecture de fichiers multimédia.....	57
Verrouillage d'écran	62
Navigateur.....	64
Maintenance	64
Mise à jour du système	65

INFORMATIONS SUPPLÉMENTAIRES..... 69

Spécifications	69
Dimensions.....	71
65 pouces.....	71
75 pouces.....	72
86 pouces.....	73
Liste de synchronisations prises en charge.....	74
Liste des Fonctions du Protocole RS232	75
Rôle de la broche RS232	75
Connexion de contrôle RS232 RJ45	75
Commande SET (DÉFINIR).....	76
Commande GET (OBTENIR).....	78
Indicateur DEL.....	80
Guide de dépannage.....	80
Entretien	81
Nettoyage de l'écran.....	81
Nettoyage du cadre avant	81
Les bureaux d'Optoma dans le monde.....	82

SÉCURITÉ

Veillez suivre tous les avertissements, les mises en garde et les consignes recommandés dans ce manuel d'utilisation.

Consignes de sécurité

- Utilisez uniquement les pièces/accessoires spécifiés par le constructeur.
- Ne bloquez pas les fentes de ventilation. Afin de s'assurer d'un fonctionnement fiable de l'appareil et de le protéger contre toute surchauffe, il est recommandé de l'installer dans un lieu qui ne bloque pas la ventilation. Ne placez pas l'appareil dans une enceinte telle qu'une bibliothèque ou une armoire qui limite le flux d'air.
- N'utilisez pas l'appareil à proximité de l'eau ou de l'humidité. Pour réduire les risques d'incendie et/ou d'électrocution, n'exposez pas l'appareil à la pluie ou à l'humidité.
- Ne pas installer à proximité de sources de chaleur telles que les radiateurs, les bouches de chauffage, les cuisinières ou d'autres appareils (y compris les amplificateurs) produisant de la chaleur.
- Ne laissez pas des objets ou des liquides pénétrer dans l'appareil. Ils peuvent toucher des connexions avec une tension dangereuse ou court-circuiter des pièces, ce qui peut causer un incendie ou une décharge électrique.
- Ne placez pas l'appareil sur une surface instable. L'appareil pourrait tomber et causer des blessures ou être endommagé.
- N'installez pas l'appareil dans un endroit où il peut être soumis à des vibrations ou des chocs.
- N'utilisez pas d'objets durs ou pointus pour faire fonctionner l'écran tactile.
- N'utilisez pas l'appareil s'il est physiquement abîmé ou endommagé. Un endommagement ou un mauvais traitement physique pourrait être (mais n'est pas limité à) :
 - L'appareil est tombé.
 - Lorsque le cordon d'alimentation ou la fiche ont été endommagés.
 - Lorsqu'un liquide a été renversé sur l'appareil.
 - Lorsque l'appareil a été exposé à la pluie ou à l'humidité.
 - Lorsque quelque chose est tombé dans l'appareil ou n'est pas fixé à l'intérieur.
- N'essayez pas de réparer l'appareil vous-même. Ouvrir ou retirer les couvercles pourrait vous exposer à des tensions dangereuses ou aux d'autres dangers. Veuillez contacter Optoma avant de faire réparer l'appareil.
- Débranchez le cordon d'alimentation de la prise de courant CA si l'appareil ne va pas être utilisé pendant une longue période.
- Retirez les piles de la télécommande avant rangement. Si les piles restent dans la télécommande pendant de longues périodes, elles peuvent fuir.
- Mettez hors tension et débranchez la fiche d'alimentation de la prise de courant CA avant de nettoyer l'appareil.
- Utilisez un chiffon doux et sec avec un détergent doux pour nettoyer le boîtier de l'appareil. N'utilisez pas de nettoyants abrasifs, cires ou solvants pour nettoyer l'appareil.
- Référez-vous au boîtier de l'appareil pour les marquages concernant la sécurité.
- L'appareil ne peut être réparé que par du personnel de service qualifié.

Avis sur le droit d'auteur

Ce documentation, y compris toutes les photos, les illustrations et le logiciel est protégé par des lois de droits d'auteur internationales, avec tous droits réservés. Ni ce manuel ni les éléments stipulés ci-contre ne peuvent être reproduits sans le consentement écrit de l'auteur.

© Avis sur le droit d'auteur 2018

Limitation de responsabilité

Les informations contenues dans le présent document sont sujettes à des modifications sans préavis. Le fabricant ne fait aucune représentation ni garantie par rapport au contenu ci-contre et renie plus particulièrement toute garantie implicite de commercialisation des marchandises ou d'adaptabilité pour un objectif quelconque. Le fabricant se réserve le droit de réviser cette documentation et d'apporter des modifications de temps à autre au contenu ci-contre sans que le fabricant ne soit dans l'obligation d'avertir les personnes des révisions ou modifications qui ont eu lieu.

Reconnaissance de marque

Kensington est une marque déposée aux États-Unis d'ACCO Brand Corporation avec inscriptions émises et demandes en cours dans d'autres pays du monde entier.

HDMI, le logo HDMI et High-Definition Multimedia Interface sont des marques commerciales ou des marques déposées de HDMI Licensing LLC, aux États-Unis et dans d'autres pays.

Google, le logo Google et Google Drive sont des marques commerciales ou des marques déposées de Google LLC.

OneDrive est une marque commerciale de Microsoft Corporation.

Tous les autres noms de produits stipulés dans le présent manuel sont les propriétés de leurs détenteurs respectifs et sont reconnus comme tels.

FCC

Cet appareil a été testé et reconnu conforme aux limites pour les appareils numériques de Classe B, conformément à l'Article 15 des Règlements FCC. Ces limites garantissent une protection suffisante contre les interférences dangereuses liées à l'utilisation de l'équipement dans un environnement résidentiel. Cet appareil génère, utilise et peut émettre de l'énergie fréquence radio et, s'il n'est pas installé et utilisé en accord avec les instructions, peut provoquer des interférences dans les communications radio.

Cependant, il ne peut être garanti qu'aucune interférence ne se produira dans une installation particulière. Si cet appareil provoque des interférences néfastes pour la réception de la radio ou de la télévision, ce qui peut être déterminé en éteignant puis en rallumant l'appareil, l'utilisateur est encouragé à tenter de corriger les interférences par une ou plusieurs des mesures suivantes :

- Réorienter ou déplacer l'antenne de réception.
- Augmenter la distance entre l'appareil et le récepteur.
- Connecter l'appareil sur un circuit différent de celui sur lequel le récepteur est branché.
- Consulter le revendeur ou un technicien radio/télévision expérimenté pour l'aide.

Avis : Câbles blindés

Toutes les connexions avec d'autres appareils informatiques doivent être effectuées à l'aide de câbles blindés pour rester conforme aux règlements FCC.

Mise en garde

Les changements et modifications non approuvés expressément par le fabricant pourraient annuler la compétence de l'utilisateur, qui est accordée par la FCC, à opérer ce projecteur.

Conditions de fonctionnement

Cet appareil est conforme à l'article 15 des Règlements FCC. Son fonctionnement est sujet aux deux conditions suivantes :

1. Cet appareil ne doit pas provoquer d'interférences néfastes, et
2. Cet appareil doit accepter toutes les interférences reçues, y compris celles pouvant provoquer un fonctionnement indésirable.

Avis : Canadian users

This Class B digital apparatus complies with Canadian ICES-003.

Remarque à l'intention des utilisateurs canadiens

Cet appareil numérique de la classe B est conforme à la norme NMB-003 du Canada.

Déclaration de conformité pour les pays de l'Union européenne

- Directive EMC 2014/30/CE (comprenant les amendements)
- Directive 2014/35/CE sur les basses tensions
- Directive 1999/5/CE R & TTE (si le produit dispose de la fonction RF)

WEEE



Consignes de mise au rebut

Ne pas jeter cet appareil électronique dans les déchets pour vous en débarrasser. Pour réduire la pollution et garantir une meilleure protection de l'environnement, veuillez le recycler.

INTRODUCTION

Contenu de la boîte

Déballer avec précaution et vérifiez que vous avez les éléments suivants en plus des accessoires standard. Certains des éléments pour des accessoires en option peuvent ne pas être disponibles en fonction du modèle, de la spécification et de votre région d'achat. Consultez votre point de vente à ce sujet. Certains accessoires peuvent varier d'une région à l'autre.

La carte de garantie n'est fournie que dans certaines régions. Consultez votre revendeur pour plus d'informations.

Accessoires standard

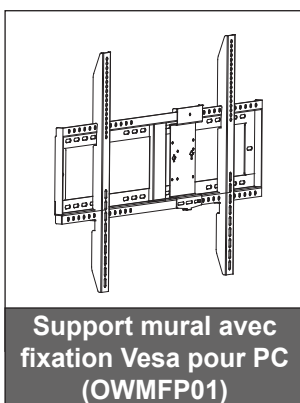
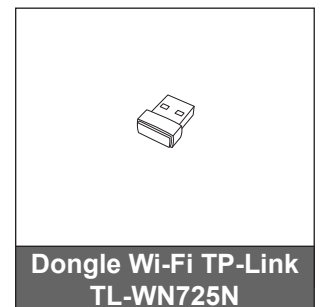
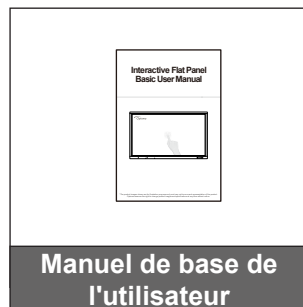
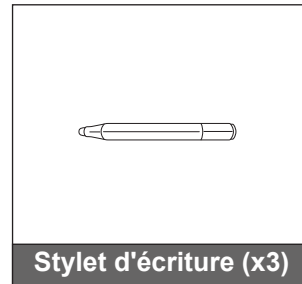
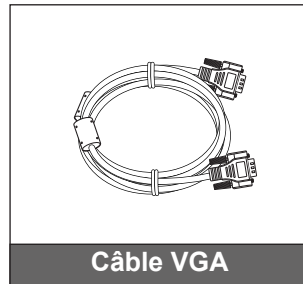
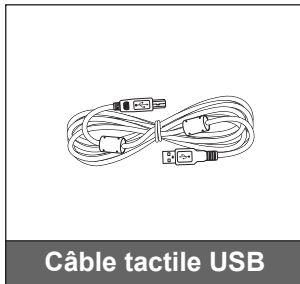
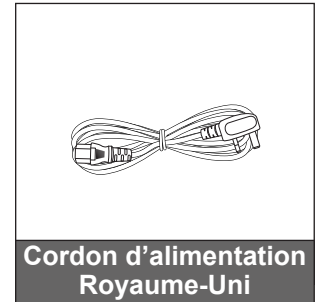
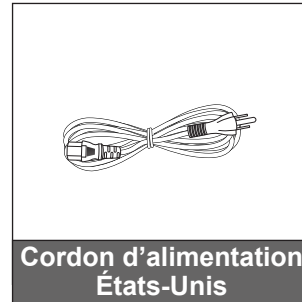
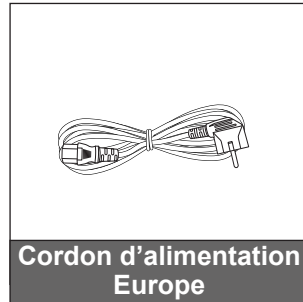
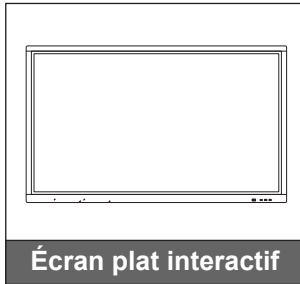

Accessoires en option

- ST01 (Socle)
- OMPC-i5 (PC dans emplacement, processeur Intel i5, RAM 8 Go, SSD 128 Go)
- OMPC-i7 (PC dans emplacement, processeur Intel i7, RAM 8 Go, SSD 256 Go)

Remarque : Pour les informations sur la garantie européenne, rendez-vous sur le site www.optoma.com.

INTRODUCTION

Description du produit

Vue avant

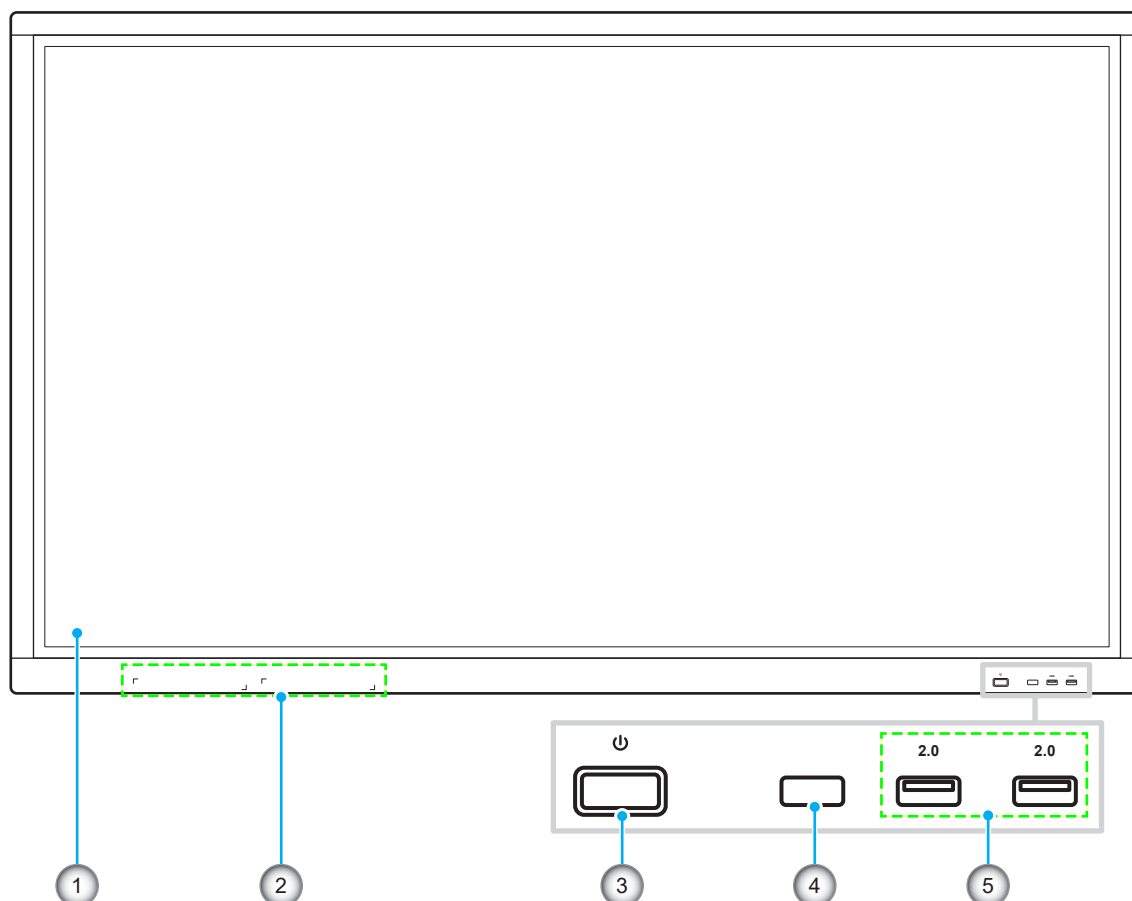

No.	Élément
1.	Écran tactile
2.	Emplacements du stylet d'écriture (x2)
3.	Bouton d'alimentation avec indicateur LED

No.	Élément
4.	Récepteur IR
5.	Ports USB 2.0 (x2)

Remarque : Les ports USB 2.0 avant sont des ports USB à canaux complets. Les ports USB peuvent être utilisés quelle que soit la source d'entrée choisie.

INTRODUCTION

Vue arrière

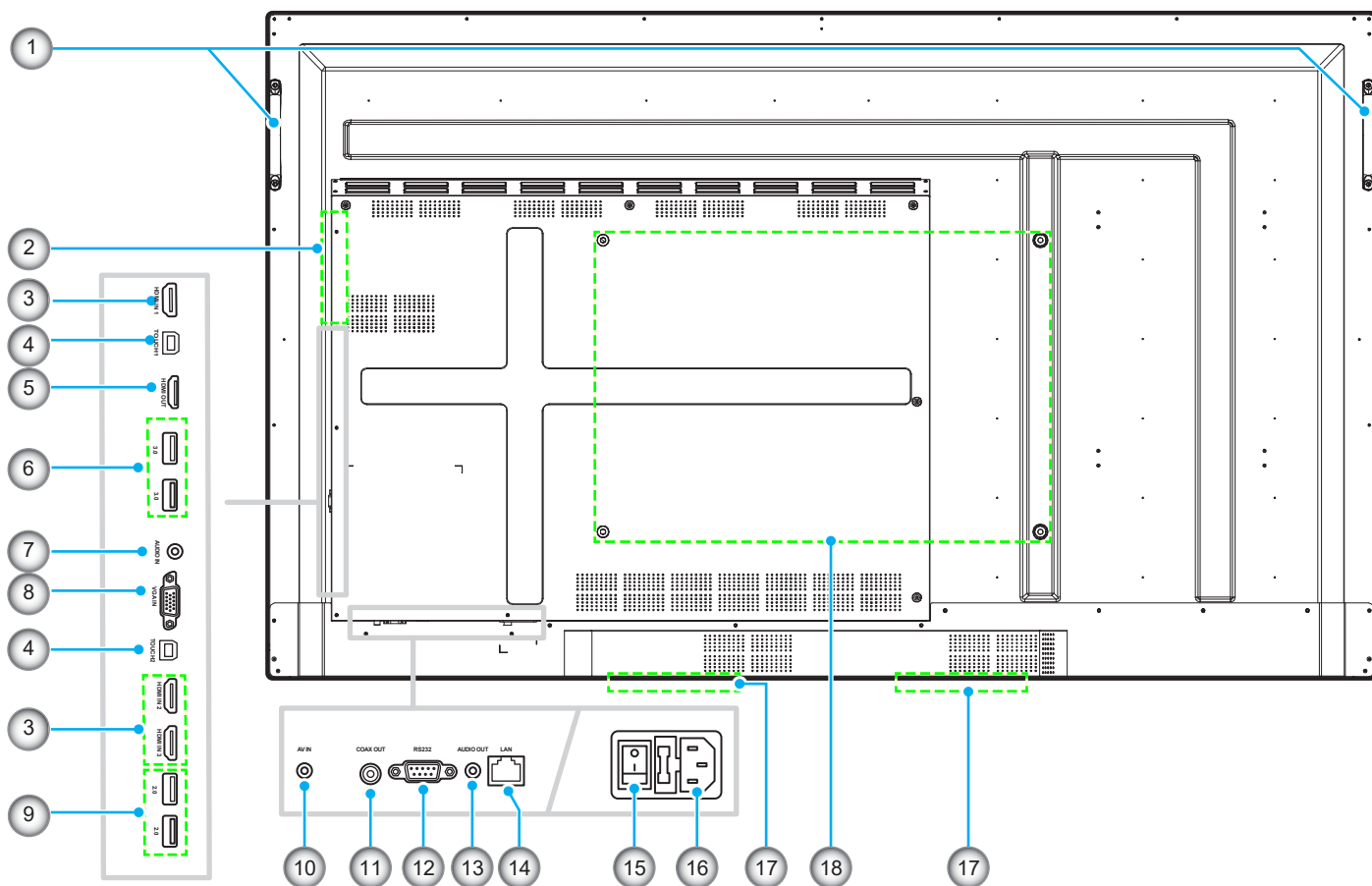

No.	Élément
1.	Poignées (x2)
2.	Emplacement OPS
3.	Ports HDMI 2.0 (x3)
4.	Port USB tactile (x2)
5.	Port de sortie HDMI
6.	Ports USB 3.0 (x2)
7.	Prise d'entrée audio
8.	Port VGA
9.	Ports USB 2.0 (x2)

No.	Élément
10.	Prise vidéo composite
11.	Prise de sortie coaxiale
12.	Port RS232
13.	Prise de sortie audio
14.	Port LAN
15.	Bouton d'alimentation
16.	Prise d'entrée CA
17.	Haut-parleurs 12 W (x2)
18.	Trous de fixation pour support mural

INTRODUCTION

Télécommande

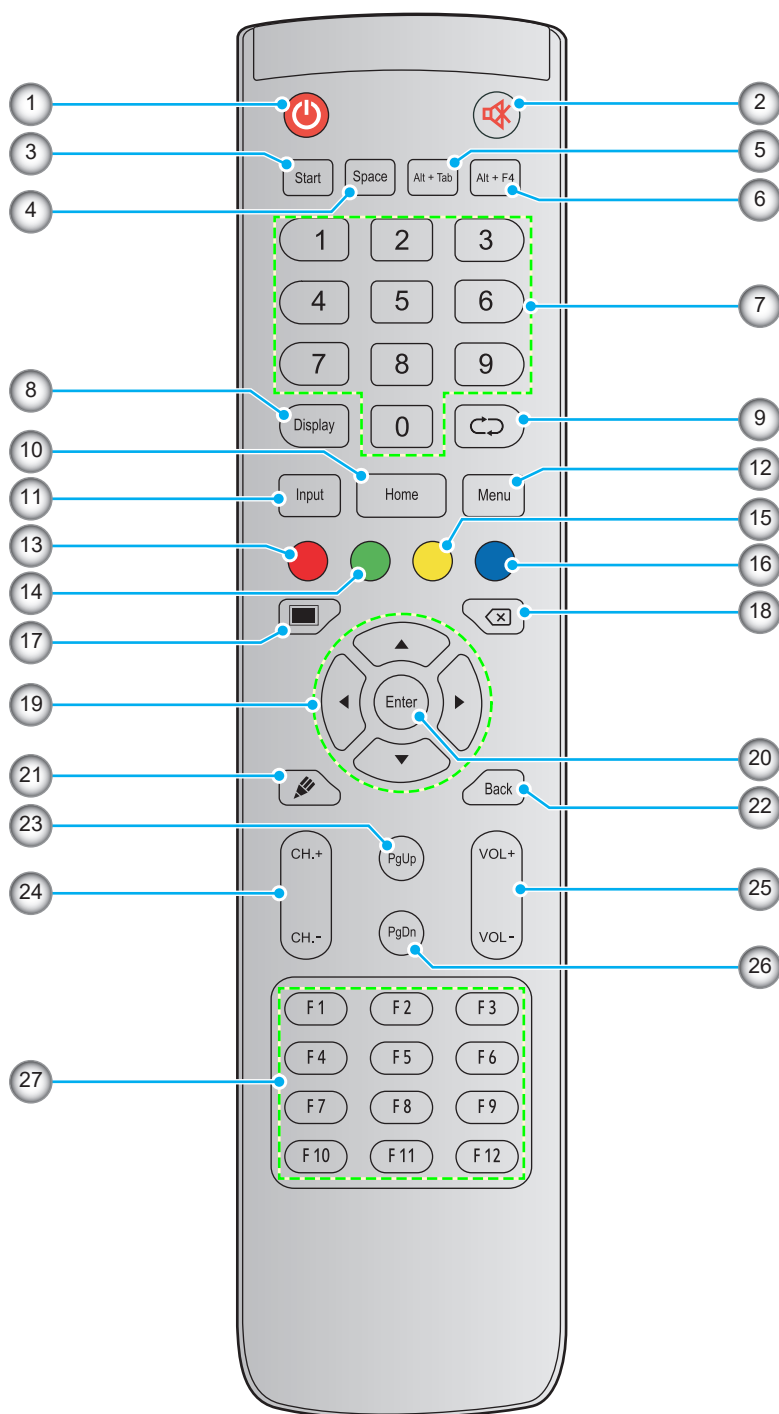

No.	Bouton	Description
1.	Alimentation (🔌)	Allumer/éteindre l'appareil.
2.	Muet (🔇)	Couper temporairement le son.
3.	Démarrer	Effectuer la même fonction que la touche Windows sur le clavier d'un ordinateur.
4.	Espace	Effectuer la même fonction que la touche Space sur le clavier d'un ordinateur.
5.	Alt+Tab	Effectuer la même fonction que les touches Alt et Tab sur le clavier d'un ordinateur. En appuyant sur les deux touches, vous pouvez basculer entre toutes les applications ouvertes (fenêtres).

INTRODUCTION

No.	Bouton	Description
6.	Alt+F4	Effectuer la même fonction que les touches Alt et F4 sur le clavier d'un ordinateur. En appuyant sur les deux touches, vous pouvez fermer la fenêtre en cours.
7.	Touches numériques	Touches de saisie numérique
8.	Affichage	Indique la source d'entrée actuelle et des informations.
9.	Répéter (↺↻)	Aucune fonction.
10.	Accueil	Retourner à l'écran d'accueil.
11.	Entrée	Sélectionner la source d'entrée.
12.	Menu	Afficher ou masquer le menu OSD.
13.	Rouge (●)	Verrouiller ou déverrouiller le bouton Alimentation (sur l'appareil) et les fonctions tactiles.
14.	Vert (●)	Verrouiller ou déverrouiller le bouton Alimentation (sur l'appareil).
15.	Jaune (●)	Verrouiller ou déverrouiller la fonction tactile.
16.	Bleu (●)	Figer l'écran.
17.	Vide (■)	Vider l'écran.
18.	Retour arrière (↵)	Effectuer la même fonction que la touche Backspace (Retour arrière) sur le clavier d'un ordinateur.
19.	Touches de navigation (▲▼◀▶)	Sélectionner un élément ou une option.
20.	Valider	Confirmer la sélection.
21.	Remarque (📌)	Lancer l'application Note .
22.	Retour	Revenir à l'écran précédent.
23.	Page suivante	Effectuer la même fonction que la touche Page suivante sur le clavier d'un ordinateur.
24.	Touches de canaux	Aucune fonction.
25.	Touches de volume	Ajustez le niveau du volume.
26.	Page précédente	Effectuer la même fonction que la touche Page précédente sur le clavier d'un ordinateur.
27.	Touches de fonction (F1 ~ F12)	Effectuer la même fonction que les touches de fonction F1 ~ F12 sur le clavier d'un ordinateur.

Remarque : Si le module PC n'est pas installé dans l'emplacement OPS, les touches liées à l'ordinateur n'auront aucune fonction.

CONFIGURATION ET INSTALLATION

Installation par montage mural

Utilisez uniquement le kit de montage mural fourni. Il comprend les éléments suivants :

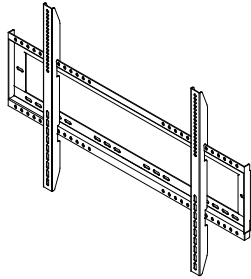

Équerres de montage doubles et support mural



Vis A (x 4)



Vis B (x 8)



Vis C (x 2)



Ancrage (x 8)



Rondelle (x 8)

Spécifications du support mural

Nom du modèle	Grille VESA	Type et longueur de vis
65 pouces	600 x 400 mm	M8*25L
75 pouces	800 x 400 mm	M8*25L
86 pouces	800 x 600 mm	M8*25L

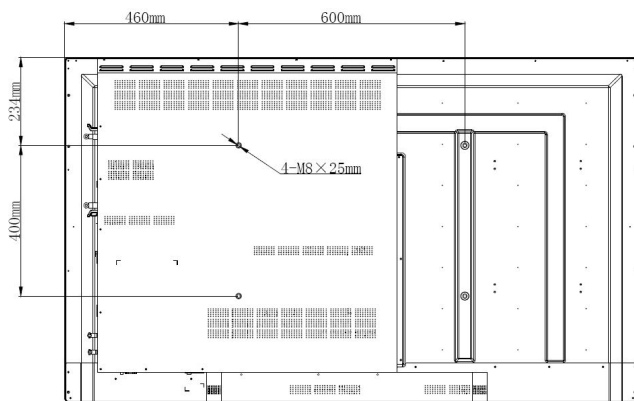

65 pouces

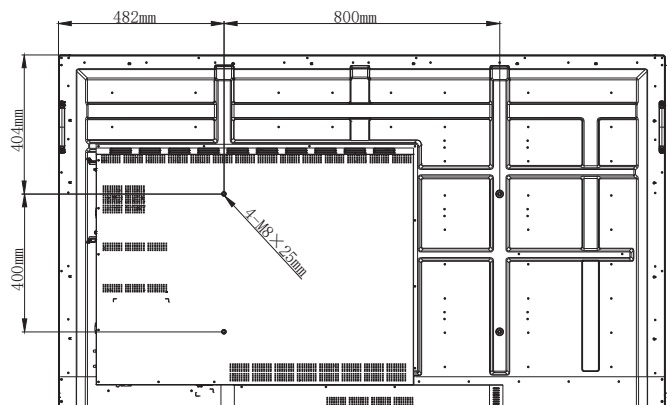

75 pouces

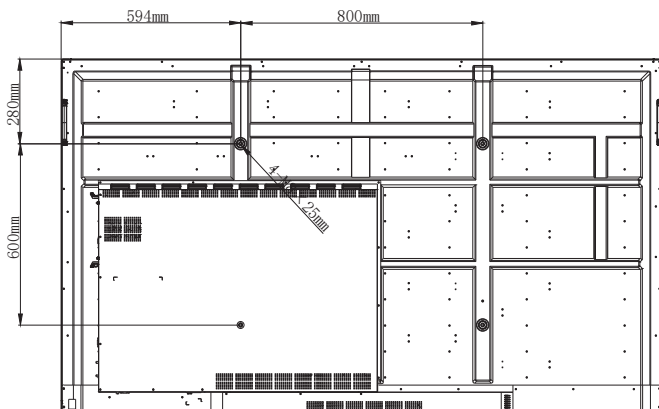

86 pouces

CONFIGURATION ET INSTALLATION

Pour monter l'appareil sur le mur, effectuez les étapes suivantes :

1. Installez les équerres de montage doubles sur l'arrière de l'appareil. Puis fixez les supports avec quatre vis (**A**).

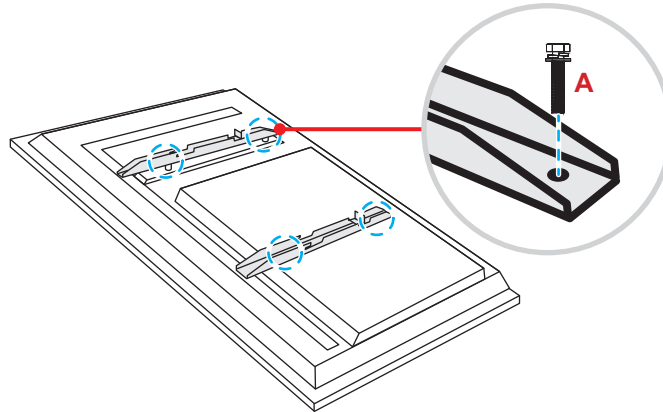

2. Percez huit petits trous sur l'emplacement de montage et insérez les ancrages dans les trous.

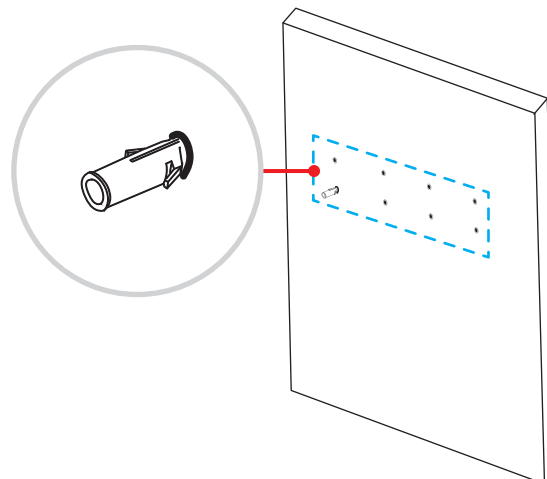

3. Positionnez le support mural sur le mur. Fixez ensuite le support mural avec huit vis (**B**) via les rondelles dans les ancrages installés sur le mur.

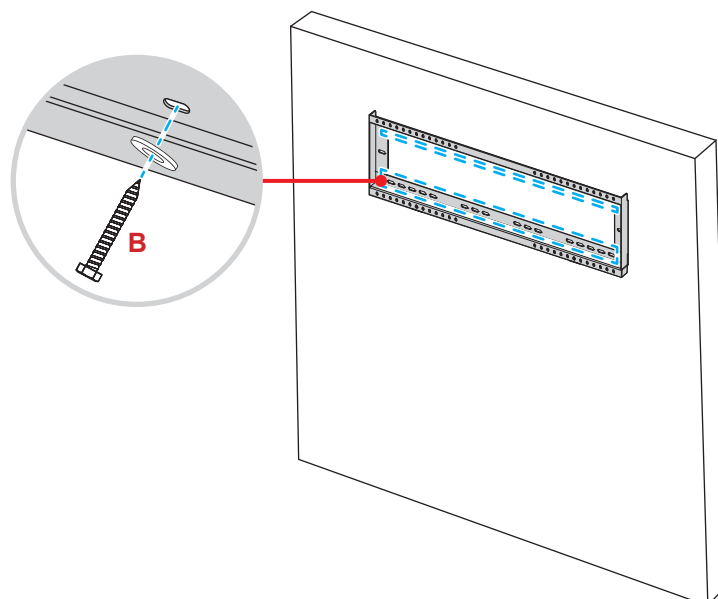

CONFIGURATION ET INSTALLATION

4. Aligned et fixez les équerres de montage doubles sur le support mural.

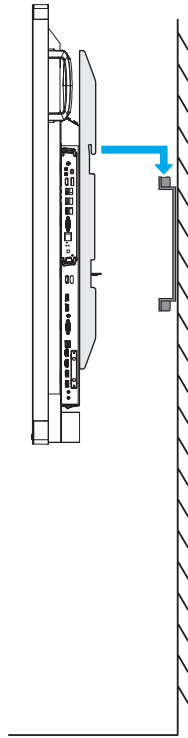

5. Fixez les équerres de montage doubles et le support mural avec deux vis (C).

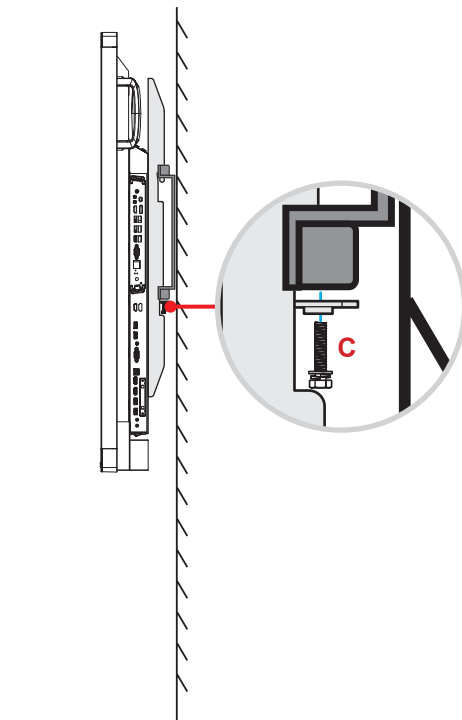

Remarque :

- Capacité de charge maximale du kit de montage mural : 160 kg (352 lb).
- Le support mural doit être installé dans un mur en béton pour assurer la solidité de l'installation.
- Les vis doivent être serrées fermement. Cependant, pour éviter d'endommager les équerres de montage, le support mural ou l'appareil, ne serrez pas trop les vis.
- L'installation doit uniquement être effectuée par des techniciens qualifiés. Une installation incorrecte peut causer la chute ou le dysfonctionnement de l'appareil.
- Veuillez noter que tout dommage résultant d'une mauvaise installation annulera la garantie.

CONFIGURATION ET INSTALLATION

Installation d'un mini-ordinateur externe

Installez le support pour mini-PC sur la face arrière du support mural. Effectuez ensuite l'une des opérations suivantes pour installer le mini-ordinateur :

- Installez les vis sur le mini-ordinateur. Alignez et fixez ensuite le mini-ordinateur sur le support pour mini-PC.
- Alignez et installez le mini-ordinateur sur le support pour mini-PC. Puis fixez-le avec quatre vis.

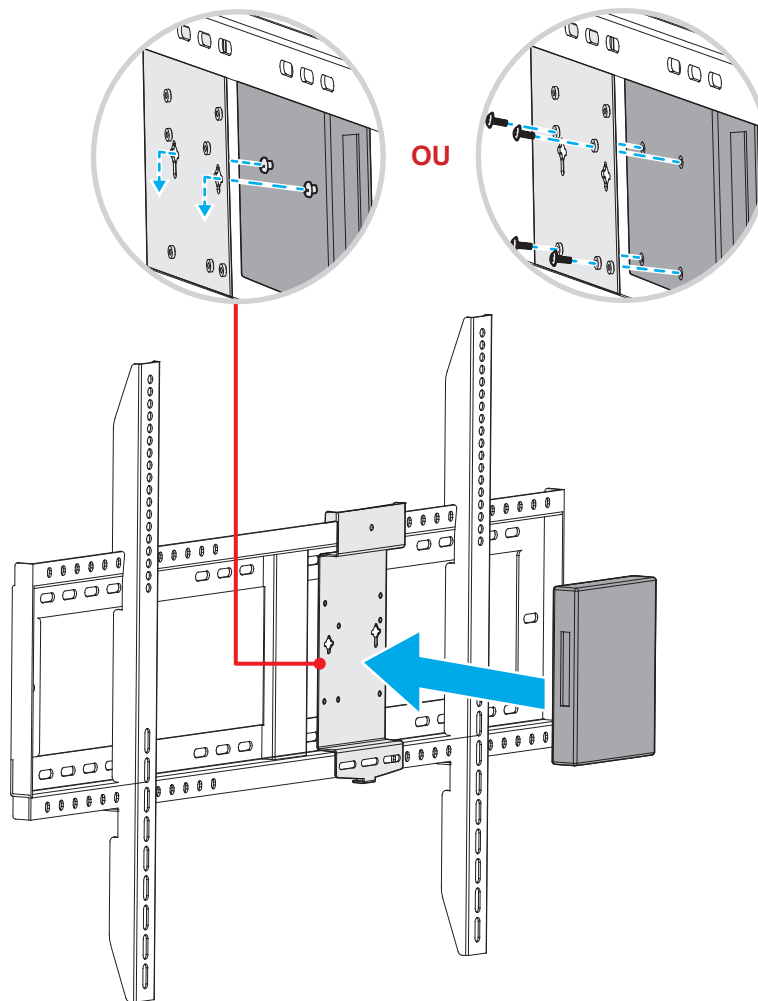

CONFIGURATION ET INSTALLATION

Installation par montage sur socle (en option)

Le kit de montage sur socle comprend les éléments suivants :

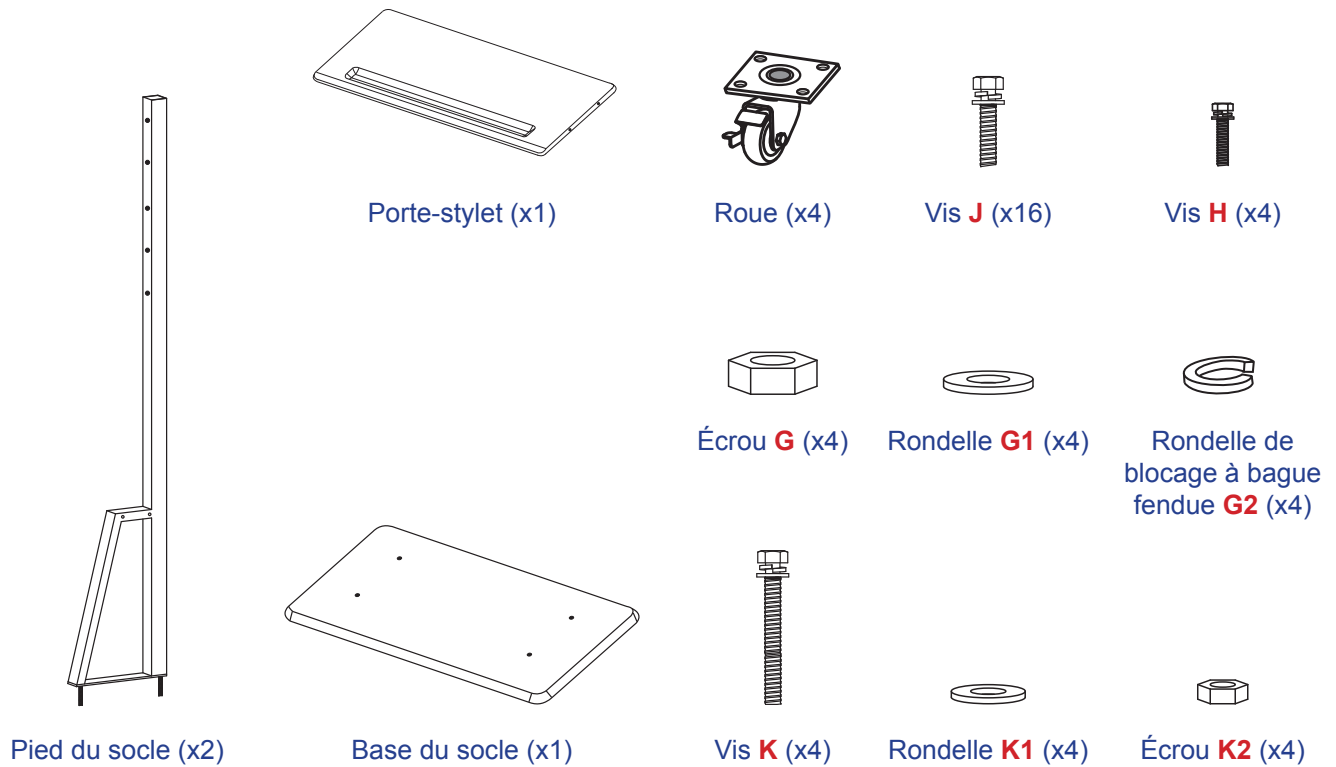

Pour monter l'appareil sur le socle, effectuez les étapes suivantes :

1. Installez les équerres de montage doubles sur l'arrière de l'appareil. Puis fixez les supports avec quatre vis (A).

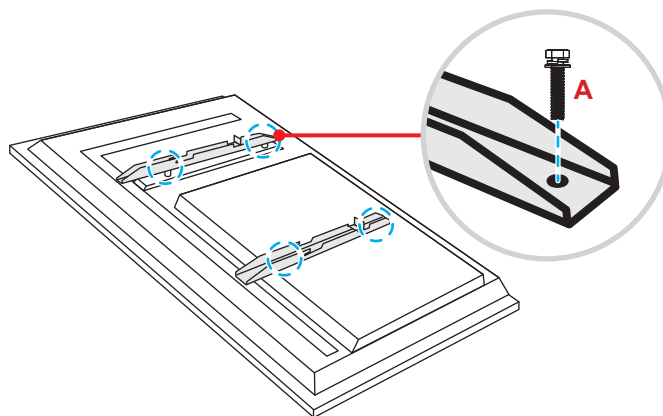

Remarque : Les équerres de montage doubles, le support mural et les vis (A) sont inclus dans le kit de montage mural. Consultez "Installation par montage mural" en page 12.

CONFIGURATION ET INSTALLATION

2. Retournez la base du socle afin de voir les trous de vis pour la roue. Installez ensuite la roue dans son emplacement et fixez-la avec quatre vis (J).
Répétez la même procédure pour installer les trois autres roues.

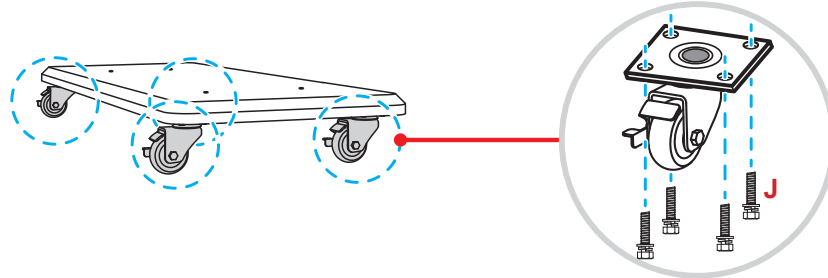

3. Placez la base du socle sur une surface stable. Installez ensuite le pied du socle sur son emplacement et fixez les deux entretoises avec deux écrous (G) via les rondelles (G2 et G1).
Répétez la même procédure pour installer un autre pied de socle.

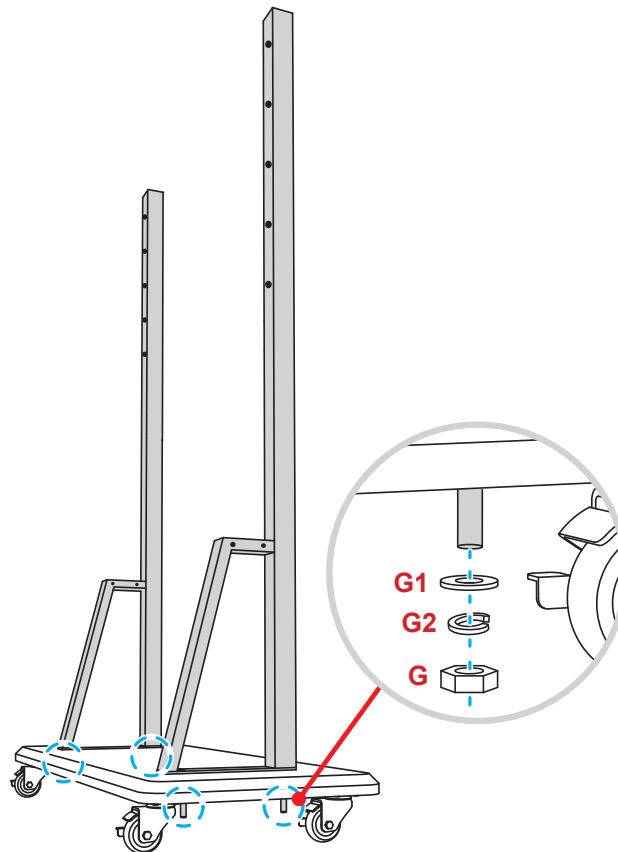

CONFIGURATION ET INSTALLATION

4. Alignez le porte-stylet avec les trous de vis sur la partie centrale des pieds. Puis fixez le porte-stylet avec quatre vis (**H**).
5. Installez le support mural sur la partie supérieure des pieds. Insérez ensuite les vis (**K**) via les trous de vis depuis la face arrière des pieds.
6. Placez les rondelles (**K1**) et les écrous (**K2**) dans les vis. Serrez ensuite les écrous (**K2**) pour fixer le support mural en place.

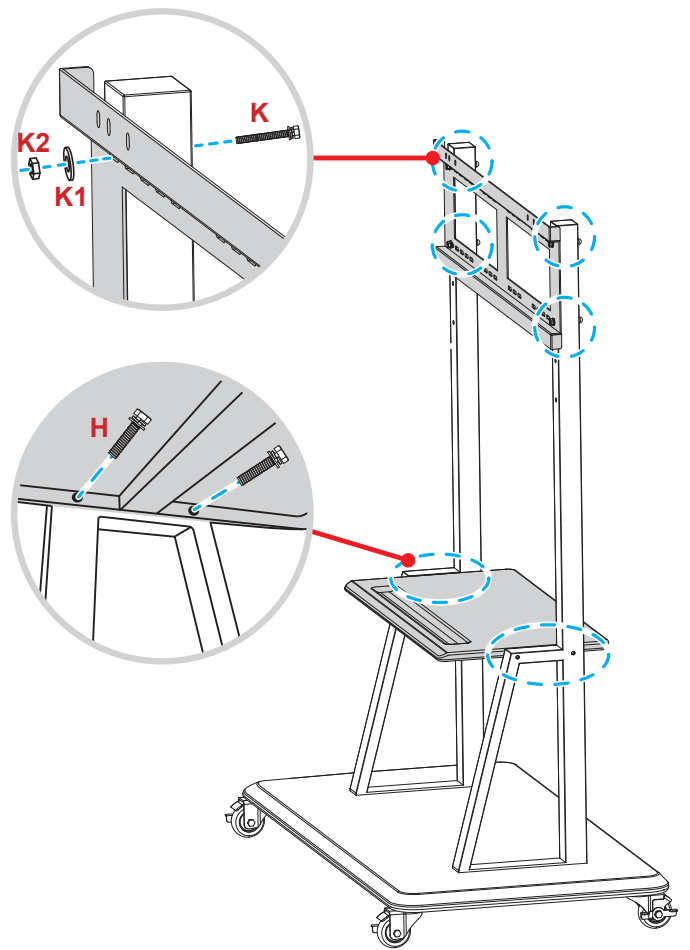

7. Alignez et accrochez les équerres de montage doubles sur le support mural installé sur les pieds du socle.

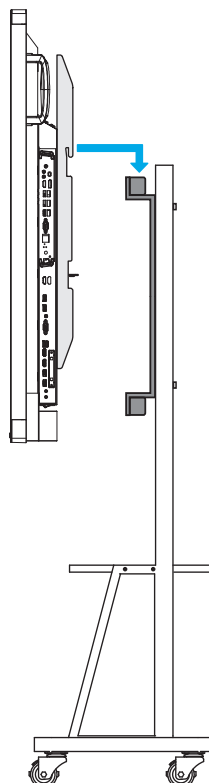

CONFIGURATION ET INSTALLATION

Utilisation de la télécommande

Installation/Remplacement des piles de la télécommande

Deux piles AAA sont fournies pour la télécommande.

IMPORTANT ! Remplacez les piles uniquement par d'autres du même type ou d'un type équivalent.

1. Retirez le couvercle du compartiment des piles.

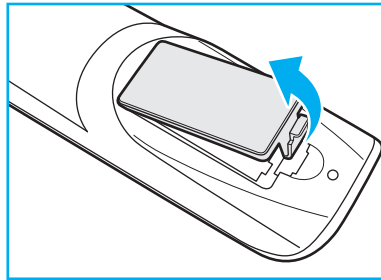

2. Insérez les deux piles en respectant la polarité (+/-) comme indiqué à l'intérieur du compartiment des piles.

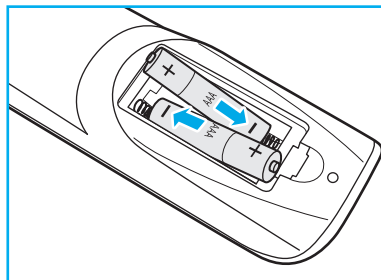

3. Remettez le couvercle.

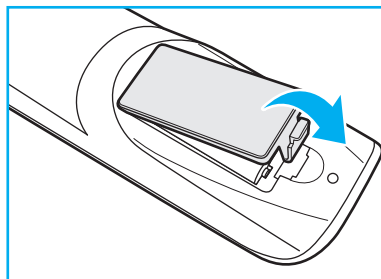

MISE EN GARDE

Une mauvaise utilisation des piles peut causer des fuites de produits chimiques ou explosions. Veillez à suivre les instructions ci-dessous.

- Ne mélangez pas des piles de différents types. Différents types de piles peuvent avoir des caractéristiques différentes.
- Ne mélangez pas piles neuves et usées. Mélanger des piles neuves et usagées peut réduire la durée de vie des nouvelles piles ou causer des fuites de produits chimiques pour les anciennes piles.
- Retirez les piles dès qu'elles sont épuisées. Les produits chimiques des piles peuvent entrer en contact avec la peau et causer des rougeurs. Si vous remarquez une fuite de produit chimique, essuyez soigneusement avec un chiffon.
- Les piles fournies avec ce produit peuvent avoir une durée de vie plus courte en fonction des conditions de stockage.
- Si vous ne prévoyez pas d'utiliser la télécommande pendant une période prolongée, retirez les piles.
- Lorsque vous rejetez la pile, vous devez suivre les réglementations locales ou nationales.

CONFIGURATION ET INSTALLATION

Portée de fonctionnement de la télécommande

Lors de l'utilisation de la télécommande, assurez-vous de la diriger à moins de $\pm 30^\circ$ par rapport au récepteur IR de l'appareil. La distance entre la télécommande et la fenêtre du capteur IR ne doit pas dépasser 8 mètres.

- Assurez-vous de l'absence d'obstacles qui pourraient gêner le faisceau infrarouge entre la télécommande et la fenêtre du capteur IR de l'appareil.
- Assurez-vous que l'émetteur IR de la télécommande n'est pas utilisé directement à la lumière du soleil ou sous des lampes fluorescentes.
- Si la télécommande se trouve à proximité de lampes fluorescentes de type inverseur, elle pourrait occasionnellement cesser de fonctionner.
- Si la télécommande et l'appareil sont très rapprochés, la télécommande peut cesser de fonctionner.

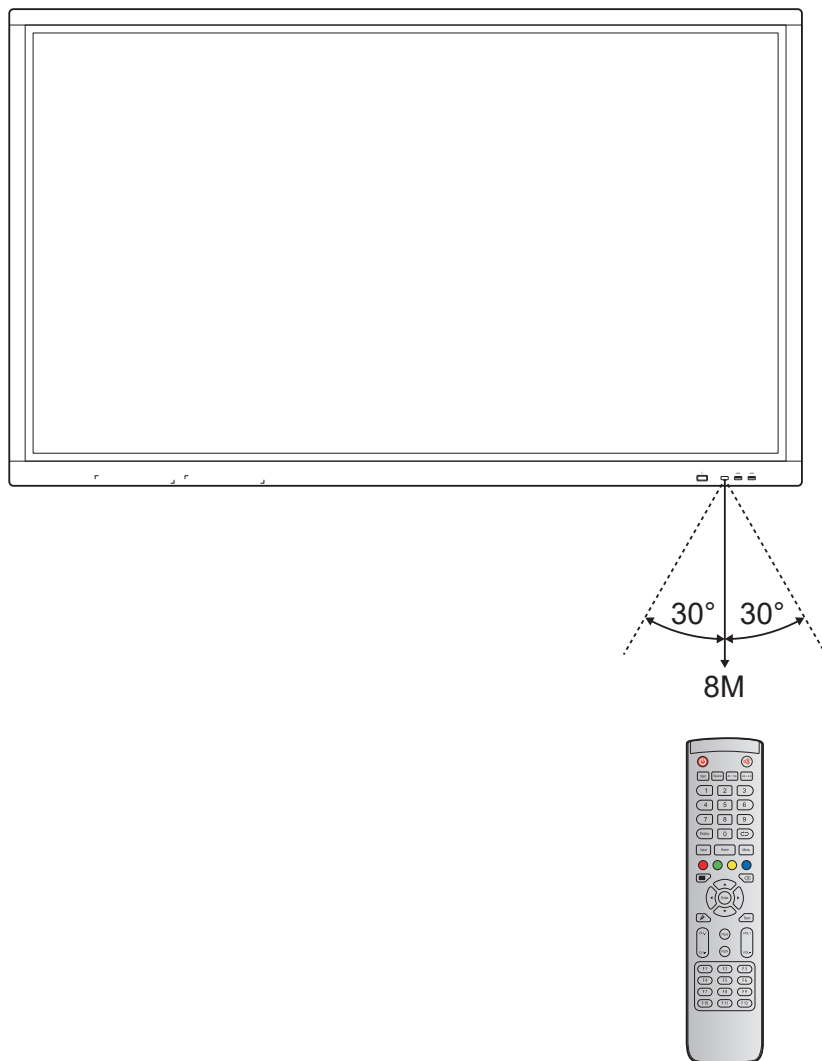

CONFIGURATION ET INSTALLATION

Réaliser le branchement

Branchement à l'alimentation

1. Branchez une extrémité du cordon d'alimentation à la prise AC In (Entrée CA) de l'appareil.
2. Branchez l'autre extrémité du cordon d'alimentation à une prise électrique ou à une alimentation électrique.
3. Passez l'interrupteur **Alimentation** sur MARCHE (I). L'appareil passe automatiquement en mode veille.



Raccordement à des périphériques externes

IMPORTANT ! Pour utiliser la fonction d'écran tactile, assurez-vous de raccorder une extrémité du câble USB au port USB tactile de l'appareil et l'autre extrémité du câble au port USB de votre périphérique externe.

Raccordement d'entrée HDMI

- Raccordez votre ordinateur à l'appareil à l'aide d'un câble HDMI.

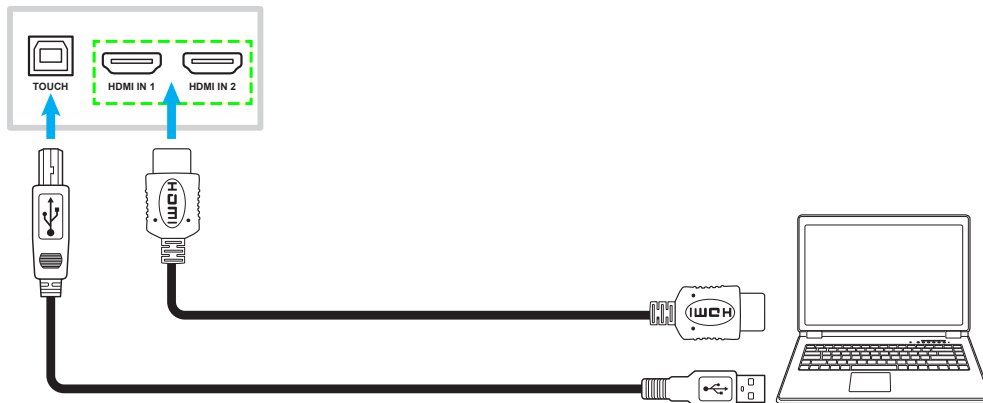

- Raccordez votre source vidéo à l'appareil à l'aide d'un câble HDMI.



CONFIGURATION ET INSTALLATION

Raccordement d'entrée VGA

Raccordez votre ordinateur à l'appareil à l'aide d'un câble VGA.

Remarque : Pour l'entrée audio, raccordez une extrémité d'un câble audio à la prise Audio In (Entrée audio) de l'appareil et l'autre extrémité du câble à la prise audio de votre ordinateur.

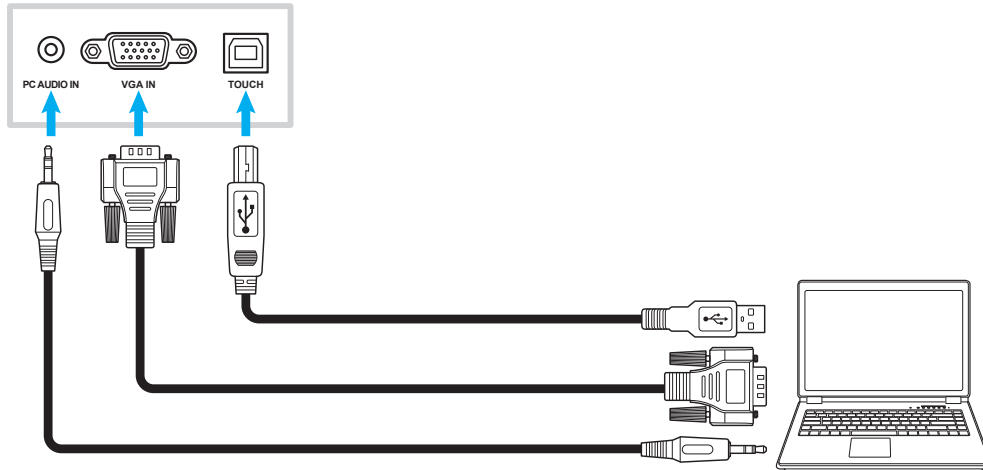

Raccordement d'entrée AV

Raccordez votre appareil A/V à l'appareil à l'aide d'un câble vidéo approprié.

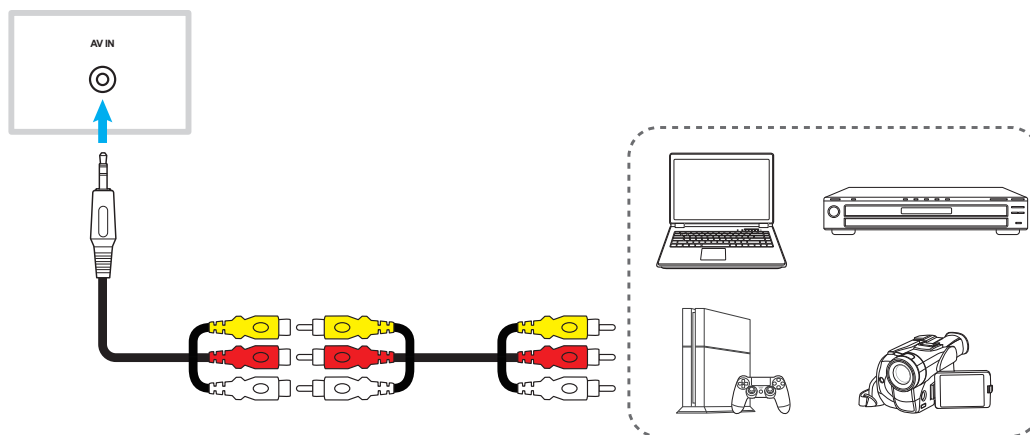

Raccordement de sortie audio

Raccordez vos haut-parleurs externes à l'appareil à l'aide d'un câble audio.



CONFIGURATION ET INSTALLATION

Raccordement de sortie coaxiale

Raccordez votre équipement audio à l'appareil à l'aide d'un câble coaxial.

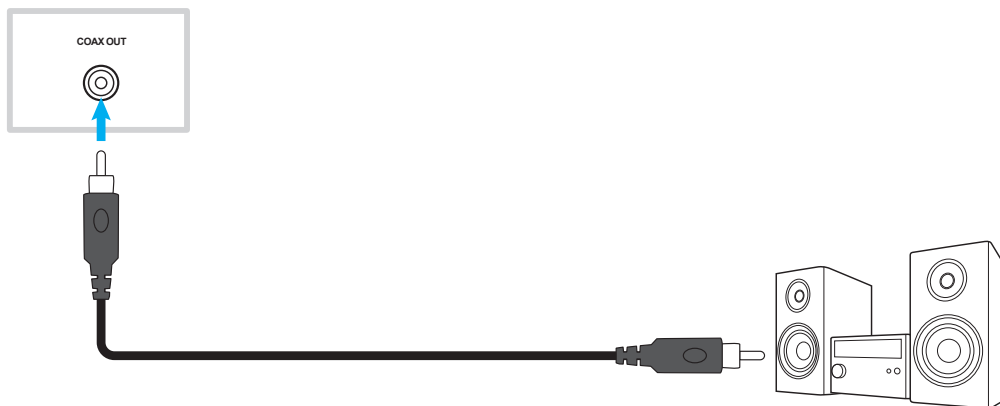

Raccordement de sortie HDMI

Raccordez votre projecteur à l'appareil à l'aide d'un câble HDMI.

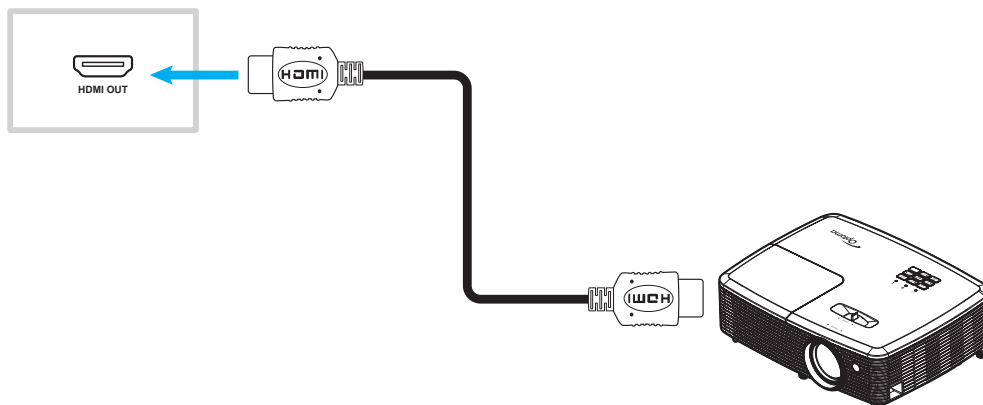

Raccordement USB

Raccordez votre périphérique USB à l'appareil à l'aide d'un câble USB.

Remarque : Pour le raccordement d'une clé USB ou d'un dongle Wi-Fi, branchez-la/le simplement dans l'un des ports USB disponibles.

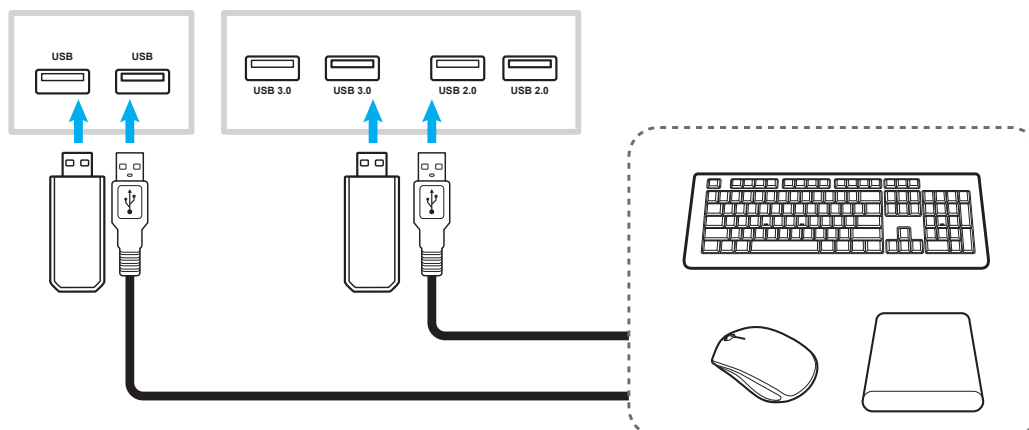

CONFIGURATION ET INSTALLATION

Raccordement RS232

Raccordez votre ordinateur à l'appareil à l'aide d'un câble RS232.

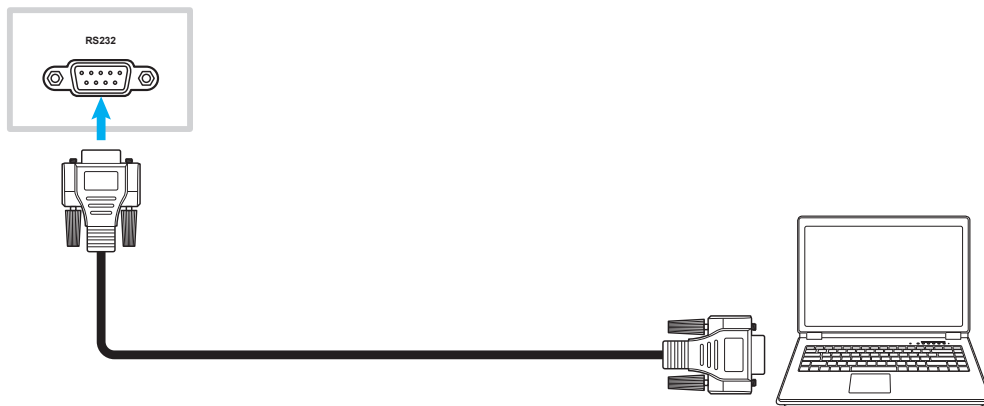

Raccordement LAN

Raccordez votre routeur à l'appareil à l'aide d'un câble Ethernet.



Connexion Wi-Fi

Branchez le dongle Wi-Fi dans l'un des ports USB arrière. Il peut recevoir le signal dans une zone où un réseau Wi-Fi est présent.

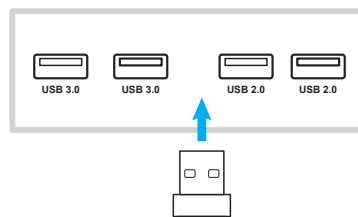

UTILISATION DE L'APPAREIL

Mise sous tension/hors tension

Marche

Remarque : Après avoir correctement branché le cordon d'alimentation, assurez-vous que l'interrupteur **Alimentation** est positionné sur **MARCHE (I)**.



Appuyez sur le bouton **Alimentation** pour allumer l'appareil. L'indicateur LED s'allume en bleu, indiquant qu'il est prêt à être utilisé.

Remarque : Vous pouvez également appuyer sur le bouton  de la télécommande pour allumer l'appareil.

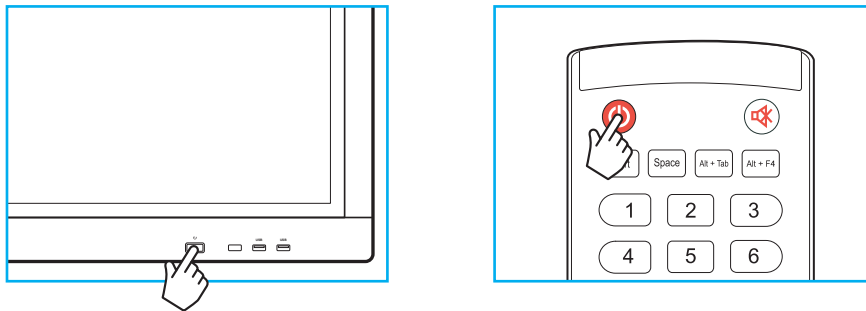

Mise hors tension

Appuyez sur le bouton **Alimentation** pendant 3 secondes pour éteindre l'appareil. Lorsque l'indicateur LED s'allume en rouge, cela indique que l'appareil est passé en mode veille.

Remarque :

- Vous pouvez également appuyer sur le bouton  de la télécommande pour éteindre l'appareil.
- L'appareil consomme toujours de l'électricité lorsqu'il est en mode veille. Il est vivement recommandé de débrancher le cordon d'alimentation de la prise électrique si l'appareil ne va pas être utilisé pendant une longue période.

UTILISATION DE L'APPAREIL

Assistant de configuration

L'assistant de configuration apparaît à l'écran lorsque vous allumez votre appareil pour la première fois.

Remarque : *Cet appareil est équipé d'un écran tactile. Vous pouvez appuyer simplement sur l'écran tactile pour faire fonctionner votre appareil.*

1. Sélectionner la langue du menu OSD (affichage à l'écran).

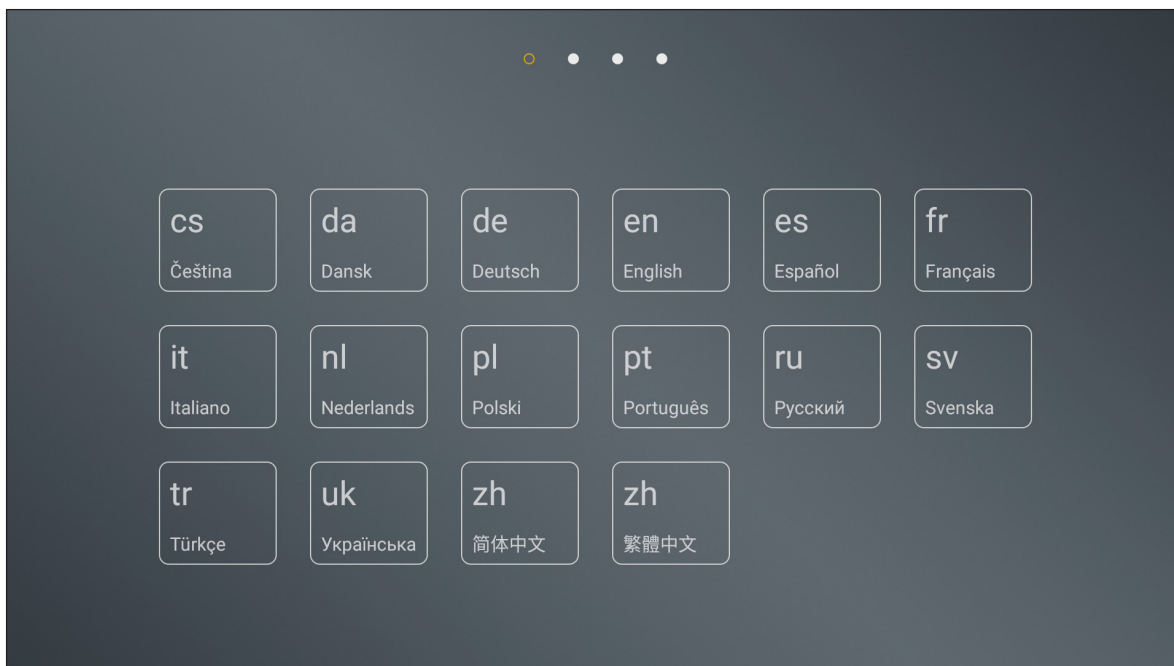

2. Si vous souhaitez connecter votre appareil à Internet, sélectionnez l'un des réseaux disponibles et appuyez sur **CONNEXION**. Dans le cas contraire, sélectionnez **IGNORER**.

IMPORTANT !

- *Pour vous connecter à un réseau sans fil, assurez-vous que le dongle Wi-Fi est branché correctement à l'un des ports USB.*
- *Si vous vous connectez à un réseau sécurisé, vous devez saisir le mot de passe uniquement lors de la première connexion.*

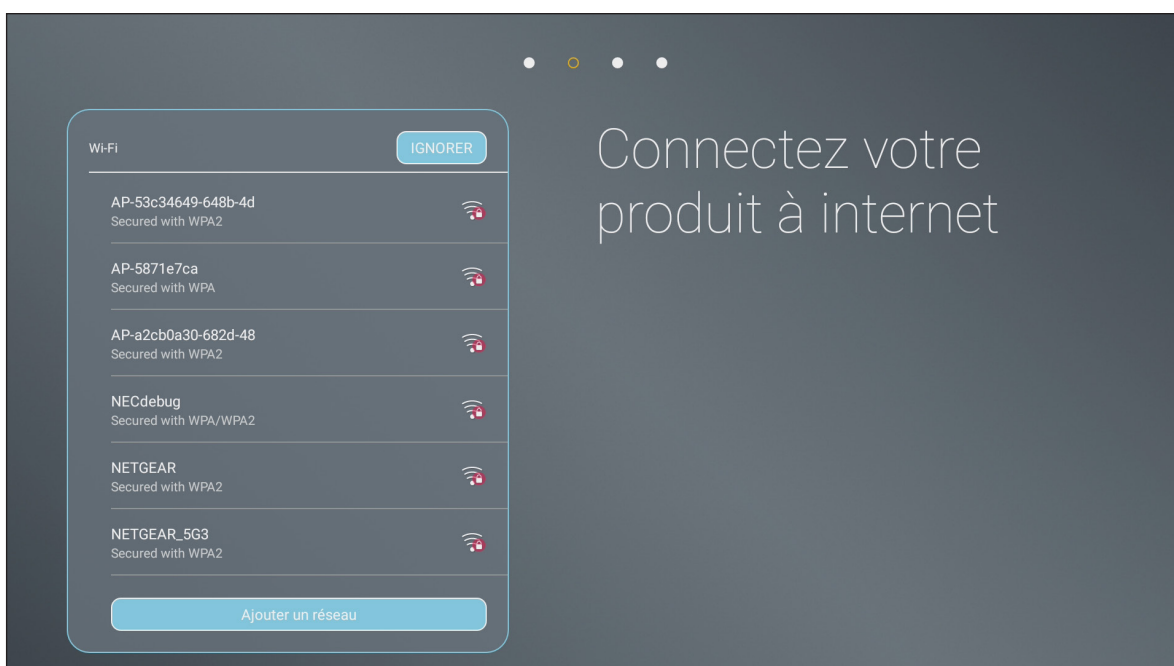

UTILISATION DE L'APPAREIL

3. Configurez les paramètres relatifs à la date et à l'heure. Sélectionnez ensuite **SUIVANT** pour continuer.



4. Lisez les pratiques Optoma, y compris les Conditions générales d'utilisation, la Politique de confidentialité et la Politique relative aux cookies. Appuyez ensuite sur **J'ACCEPTÉ** pour terminer la configuration. L'appareil est maintenant prêt à être utilisé.



OPÉRATIONS DE BASE

Vue d'ensemble de l'écran d'accueil

L'écran d'accueil s'affiche chaque fois que vous démarrez l'appareil.

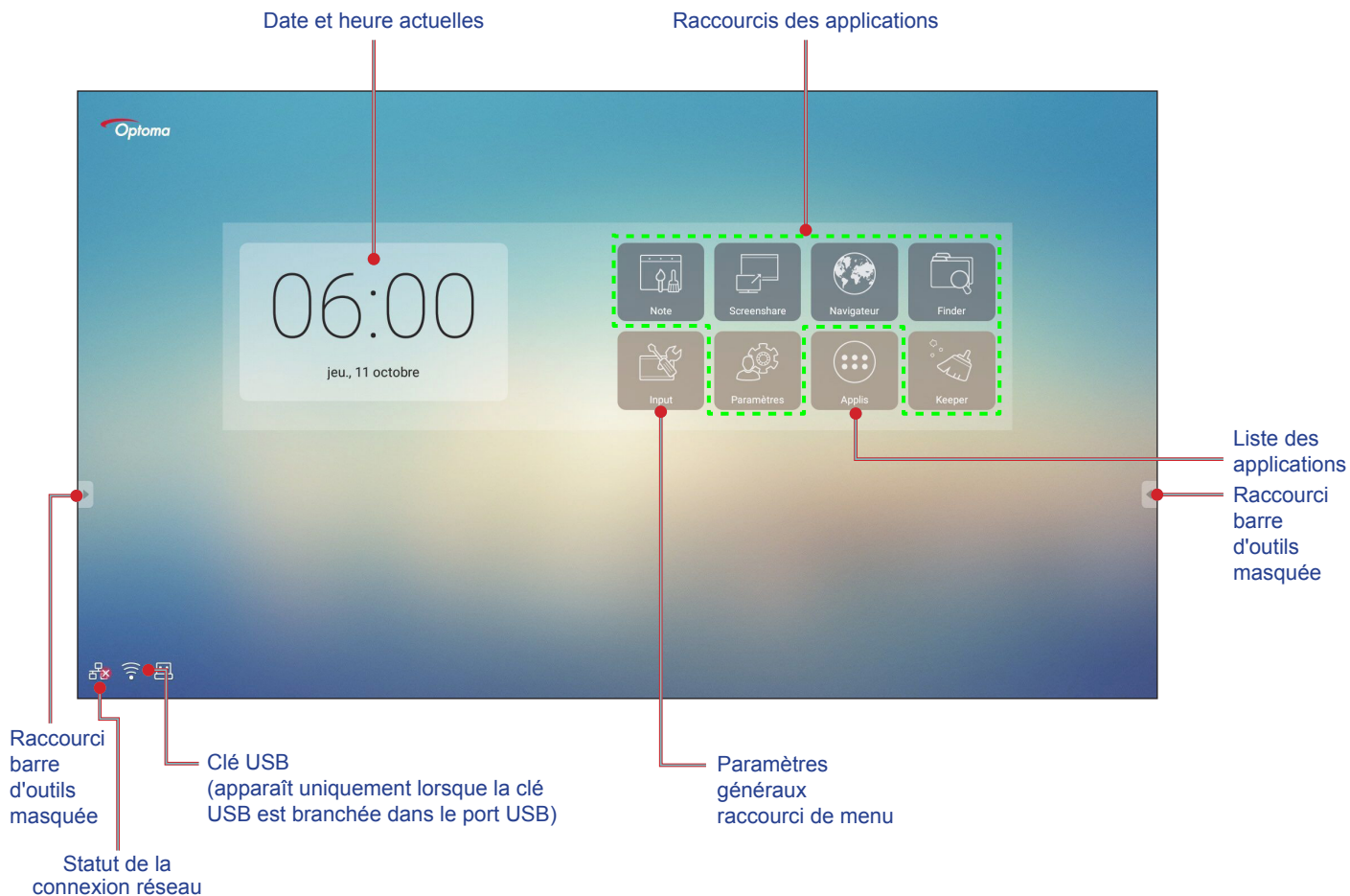

Pour naviguer dans l'écran d'accueil, vous pouvez faire ce qui suit :

- Sélectionner une option : appuyez simplement sur l'élément souhaité.
- Ajuster le réglage : faites glisser le curseur vers la gauche/droite ou dans le sens des aiguilles d'une montre/ dans le sens inverse des aiguilles d'une montre.
- Ouvrir la barre d'outils masquée : appuyez sur **[]** ou **[]** sur le côté gauche/droit de l'écran.

Remarque :

- *Sauf indication contraire, cette section décrit les opérations de l'appareil avec les gestes tactiles.*
- *Alternativement, vous pouvez également utiliser la télécommande pour faire fonctionner l'appareil.*

OPÉRATIONS DE BASE

Cadre général

Pour l'écran d'accueil, appuyez sur **Entrée** afin d'ouvrir le menu **Cadre général**. Le menu **Cadre général** est composé de 2 pages.

Pour passer à la deuxième page, appuyez sur ●●● dans le coin supérieur droit de la page principale.

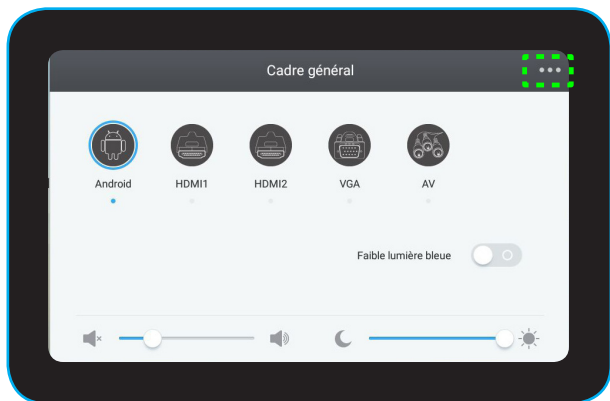

Page principale

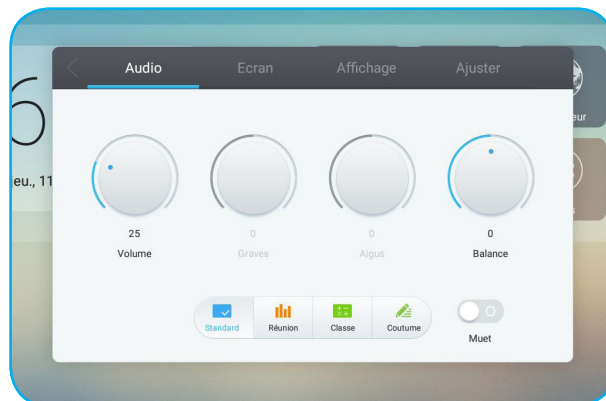

Deuxième page

Remarque : Vous pouvez également accéder au menu **Cadre général** quelle que soit la page sur laquelle vous vous trouvez. Faites simplement glisser le bas de l'écran vers le haut.

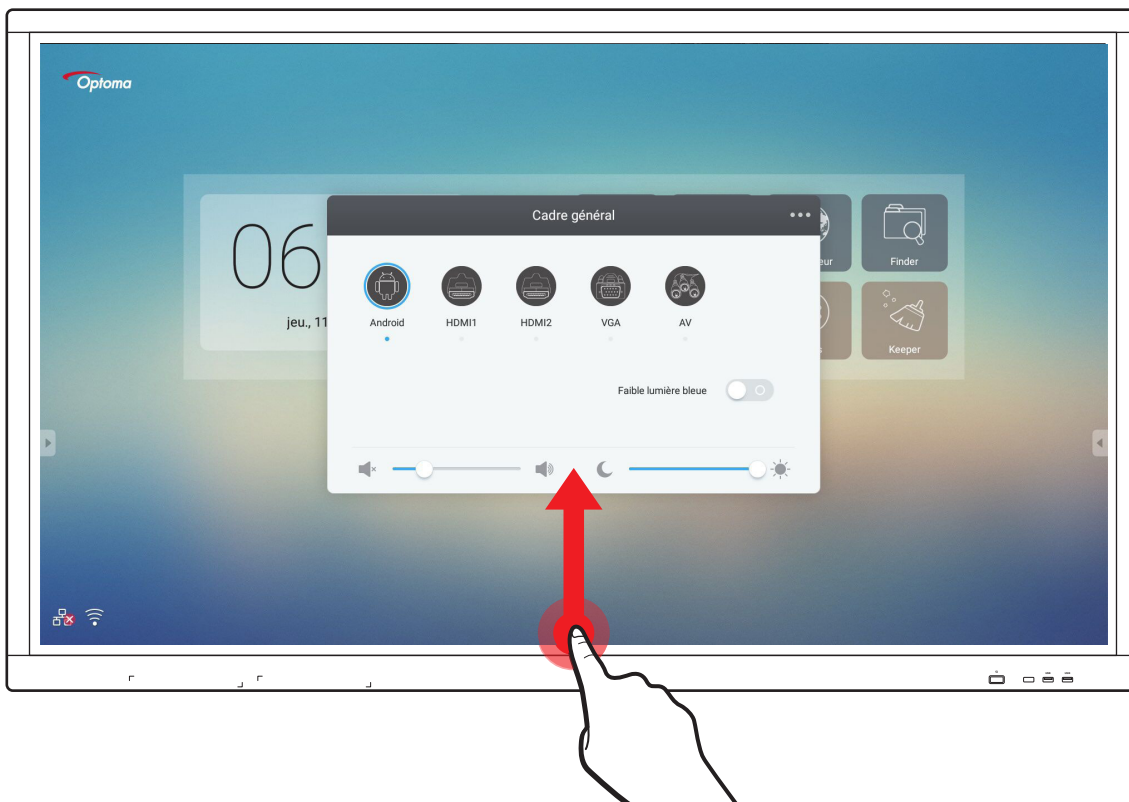

OPÉRATIONS DE BASE

Sélectionner une source d'entrée

Sur la page principale **Cadre général**, la source d'entrée disponible est indiquée par l'icône ●. Pour changer la source d'entrée, appuyez simplement sur la source d'entrée souhaitée.

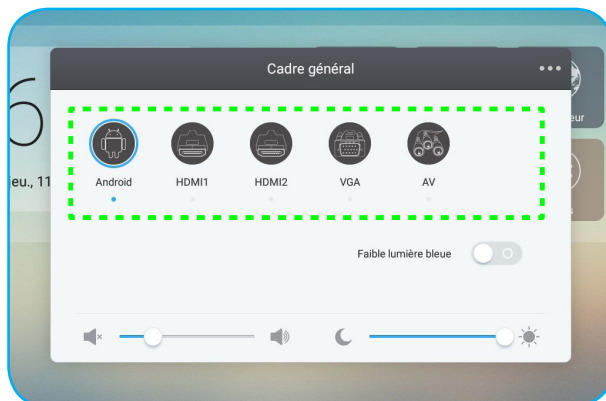

Remarque :

- Pour plus d'informations sur le raccordement des appareils, consultez la section "Réaliser le branchement".
- L'option PC n'est disponible que si le module PC est correctement installé dans l'emplacement OPS de l'appareil.

Activation de la fonction Faible lumière bleue

IMPORTANT ! Des études ont démontré que, de la même manière que les rayons ultraviolets peuvent causer des lésions oculaires, les rayons de lumière bleue à courte longueur d'onde provenant des écrans peuvent causer une fatigue visuelle, des détériorations de la rétine et affecter la vision au fil du temps. La fonction Optoma Low Blue Light (Faible lumière bleue) est une fonction de protection des yeux permettant de réduire la lumière bleue.

Dans la page principale **Cadre général**, faites coulisser le commutateur **Faible lumière bleue** vers la droite pour activer la fonction.

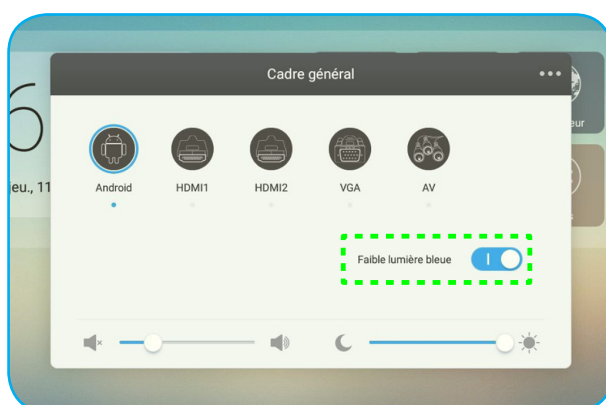

Remarque : Pour protéger vos yeux en cas d'utilisation prolongée de l'écran, nous vous recommandons vivement de procéder comme suit :

- Reposez vos yeux pendant 10 minutes au bout de 2 heures d'utilisation continue.
- Levez les yeux en direction de vos sourcils, puis roulez vos yeux en décrivant un grand cercle après quelques heures.
- Toutes les 20 minutes de visualisation de l'écran, regardez au loin pendant 20 secondes.
- Si vos yeux sont douloureux, fermez les yeux pendant une minute.

OPÉRATIONS DE BASE

Régler le niveau du volume

Dans la page principale **Cadre général**, faites glisser la barre du curseur vers la droite/gauche pour régler le niveau du volume.

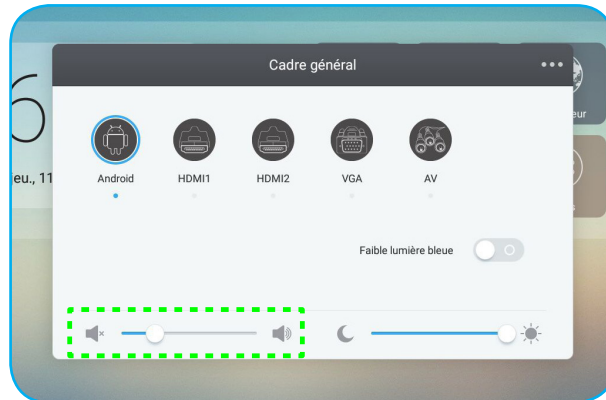

Réglage du niveau du rétroéclairage

Dans la page principale **Cadre général**, faites glisser la barre du curseur vers la droite/gauche pour régler le niveau du rétroéclairage.

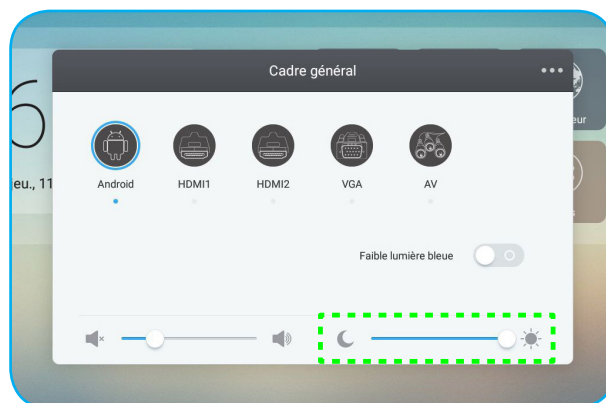

OPÉRATIONS DE BASE

Configuration des paramètres audio

Dans la deuxième page **Cadre général**, sélectionnez **Audio** pour configurer les paramètres audio. Effectuez ensuite les étapes suivantes :

- Sélectionnez le mode sonore souhaité parmi l'une des options disponibles : Standard, Réunion, Classe ou Coutume.

Remarque : Si le paramètre du mode sonore est réglé sur **Coutume**, vous pouvez personnaliser les paramètres audio en réglant le niveau du volume, des graves, des aigus ou de la balance en fonction de vos préférences.

- Faites coulisser le commutateur **Muet** vers la droite pour activer la fonction muet.

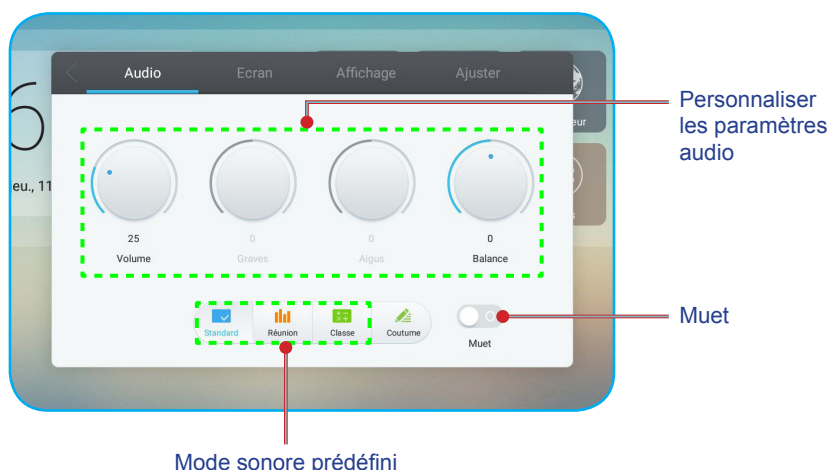

Configuration des paramètres de l'écran

Dans la deuxième page **Cadre général**, sélectionnez **Écran** pour configurer les paramètres de l'écran. Effectuez ensuite les étapes suivantes :

- Sélectionnez le rapport d'aspect souhaité parmi l'une des options disponibles : 4:3, 16:9 ou PTP.
- Faites coulisser le commutateur **Changement de pixels** vers la droite pour activer la fonction de décalage de pixels.

Remarque : Lorsque la fonction est activée, elle permet d'éviter la rétention d'images.

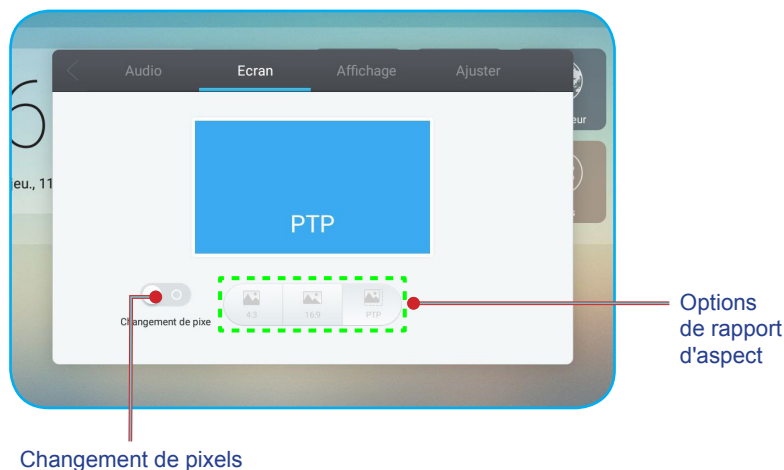

OPÉRATIONS DE BASE

Configuration des paramètres d'affichage

Dans la deuxième page **Cadre général**, sélectionnez **Affichage** pour configurer les paramètres d'affichage. Effectuez ensuite les étapes suivantes :

- Sélectionnez le mode d'affichage souhaité parmi l'une des options disponibles : Standard, Lumineux, Doux ou Coutume.

Remarque : Si le paramètre du mode d'affichage est réglé sur **Coutume**, vous pouvez personnaliser les paramètres d'affichage en réglant le niveau de luminosité, de contraste, de teinte (disponible uniquement sur l'entrée AV) ou de netteté (disponible uniquement sur l'entrée AV) en fonction de vos préférences.

- Sélectionnez la température de couleur souhaitée parmi l'une des options disponibles : Standard, Froid ou Chaud.

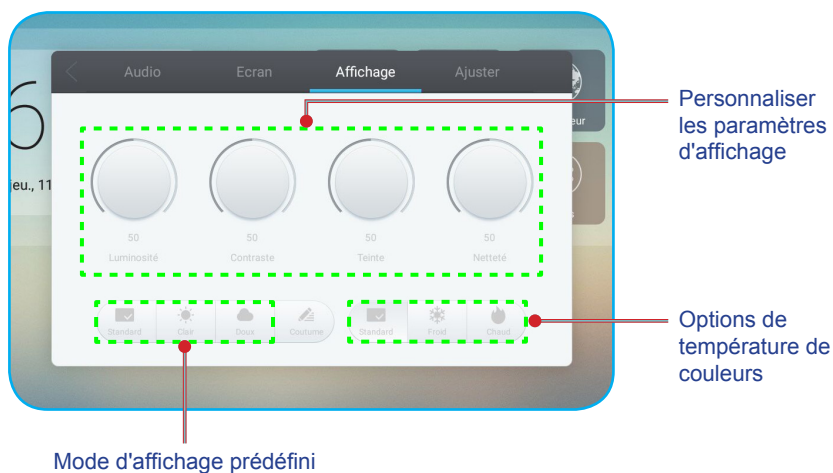

Configurer les paramètres de réglage (pour l'entrée VGA uniquement)

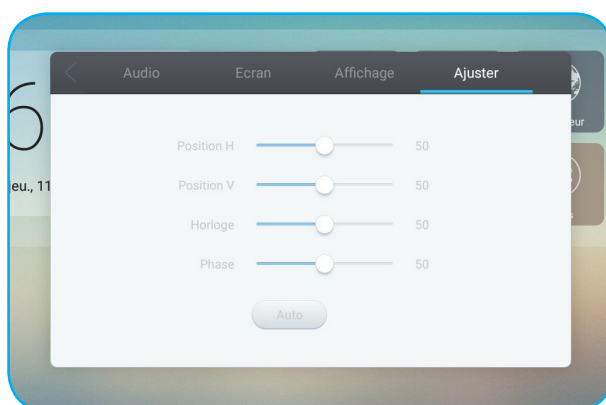

Dans la deuxième page **Cadre général**, sélectionnez **Ajuster** pour configurer les paramètres de l'écran pour la source d'entrée VGA. Effectuez ensuite les étapes suivantes :

- Sélectionnez **Position H** ou **Position V** pour régler la position horizontale et la position verticale de l'image.
- Sélectionnez **Horloge** pour régler le bruit vertical de l'image.
- Sélectionnez **Phase** pour régler le bruit horizontal de l'image.
- Sélectionnez **Auto** pour régler automatiquement l'image sur ses valeurs optimisées de position, d'horloge et de phase.





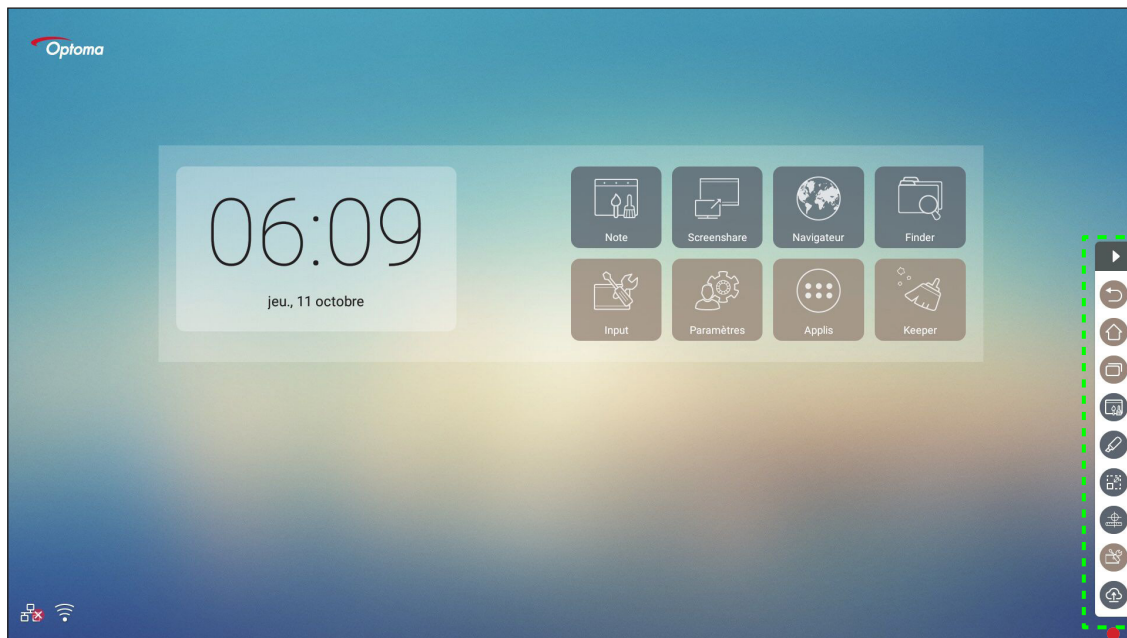

OPÉRATIONS DE BASE

Barre d'outils latérale

Appuyez sur  ou  pour ouvrir la barre d'outils latérale. Vous pouvez faire glisser le panneau pour changer sa position à l'écran.





Barre d'outils latérale

- Pour masquer la barre d'outils, appuyez sur .
- Pour revenir à l'écran précédent, appuyez sur .
- Pour revenir à l'écran d'accueil, appuyez sur .
- Pour accéder au menu **Cadre général**, appuyez sur .

Affichage des tâches récentes

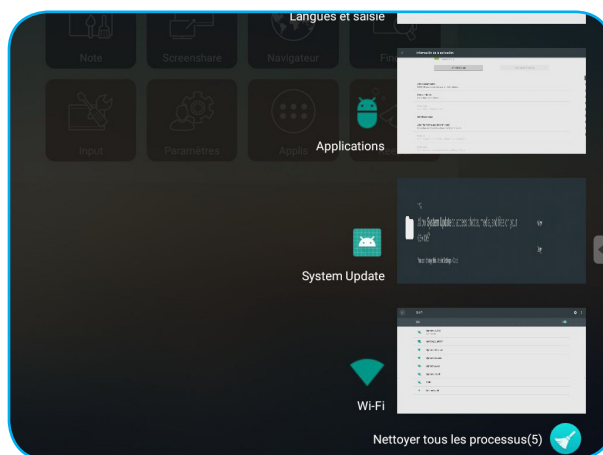
Appuyez sur  pour afficher toutes vos applications récemment utilisées.



- Appuyez sur l'application que vous voulez lancer.
- Pour supprimer l'application de la liste, faites-la glisser vers la gauche ou la droite.
- Pour effacer la liste, appuyez sur .

OPÉRATIONS DE BASE

Outil d'annotation

Appuyez sur  pour ouvrir l'outil d'annotation.

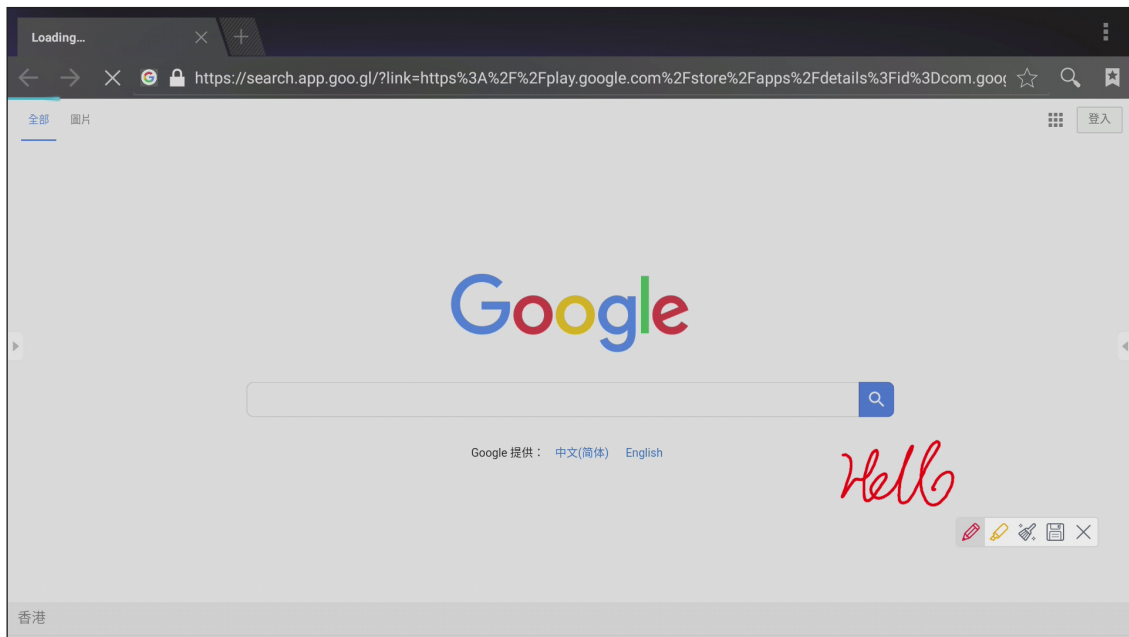



Dans ce mode, vous pouvez faire ce qui suit :

- Appuyez sur  pour écrire et dessiner à l'écran.



Remarque : Vous pouvez changer la couleur du crayon en appuyant plusieurs fois sur .

- Appuyez sur  pour mettre en surbrillance l'élément à l'écran.

Remarque : Vous pouvez changer la couleur du surligneur en appuyant plusieurs fois sur .

- Pour effacer toutes les annotations à l'écran, appuyez sur .

Remarque : Vous pouvez également utiliser la paume de votre main pour effacer les zones de vos textes écrits ou de vos dessins.

- Pour effectuer une capture de tout l'écran, appuyez sur .
- Pour quitter le mode en cours, appuyez sur .



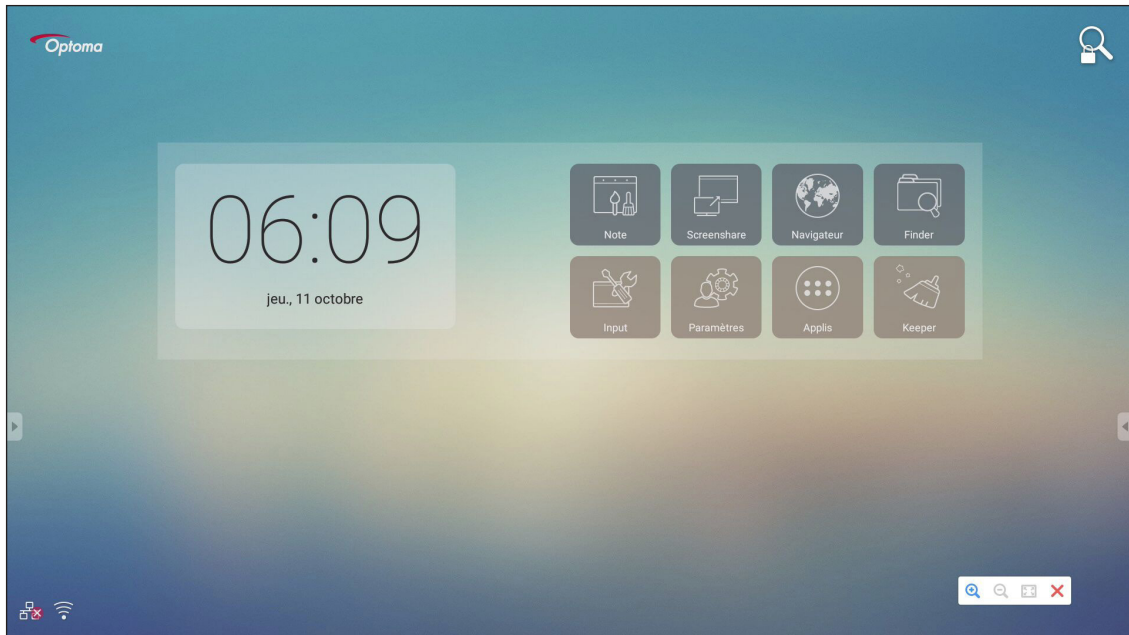

OPÉRATIONS DE BASE

Gel de l'écran

Appuyez sur  pour figer l'écran actuel.



Dans ce mode, vous pouvez faire ce qui suit :



- Pour faire un zoom avant, appuyez sur . Vous pouvez ensuite faire un panoramique et déplacer l'image.
Remarque : Chaque appui augmente le grossissement.
- Pour faire un zoom arrière, appuyez sur .
- Pour restaurer l'image à sa taille d'origine, appuyez sur .
- Pour quitter le mode en cours, appuyez sur .

OPÉRATIONS DE BASE

Autres utilitaires

Appuyez sur  pour accéder à d'autres utilitaires tels que Projecteur, Compte à rebours, Chronomètre et AirShare.



- Appuyez sur  pour activer la fonction de projecteur. Le projecteur peut servir à attirer l'attention de l'auditoire sur une partie spécifique du tableau.
- Appuyez sur  pour utiliser la fonction de compte à rebours.
- Appuyez sur  pour utiliser la fonction de chronomètre.

AirShare

Appuyez sur  pour accéder à AirShare. Un code QR apparaît à l'écran.

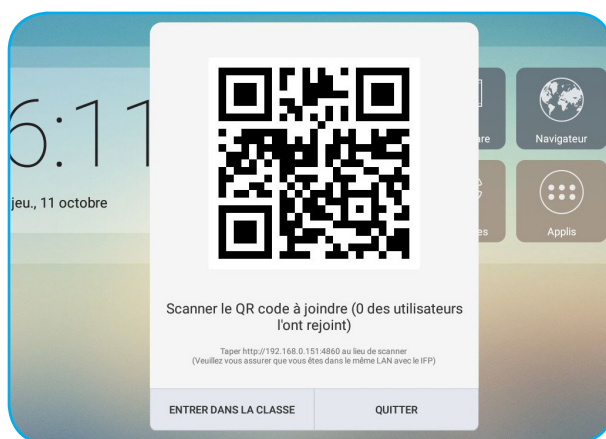

Pour rejoindre la salle de classe virtuelle, effectuez les étapes suivantes :

1. Connectez l'appareil à un réseau disponible.
2. Sur votre appareil mobile, activez la fonction Wi-Fi. Puis connectez-vous au même réseau que l'appareil.

IMPORTANT !

- *L'appareil et votre appareil mobile doivent être connectés au même réseau Wi-Fi.*
- *Pendant le fonctionnement, assurez-vous de pouvoir accéder à Internet.*

OPÉRATIONS DE BASE

3. Numérisiez le code QR. Saisissez ensuite votre nom et appuyez sur **Entrer** pour rejoindre la classe.

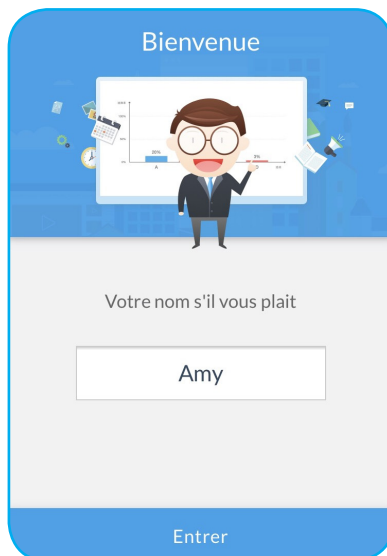

4. Sur l'appareil, appuyez sur **ACCÉDER À LA CLASSE** pour démarrer la séance de classe.

Pour participer à la classe, procédez comme suit :

Lancez l'application **Note** pour ouvrir un tableau virtuel. Vous pouvez ensuite utiliser les fonctions suivantes :

a. Voter

1. Appuyez sur  pour accéder à l'interface Voter.
2. Sélectionnez **Un seul choix** ou **Choix multiple** pour définir le type de réponse.

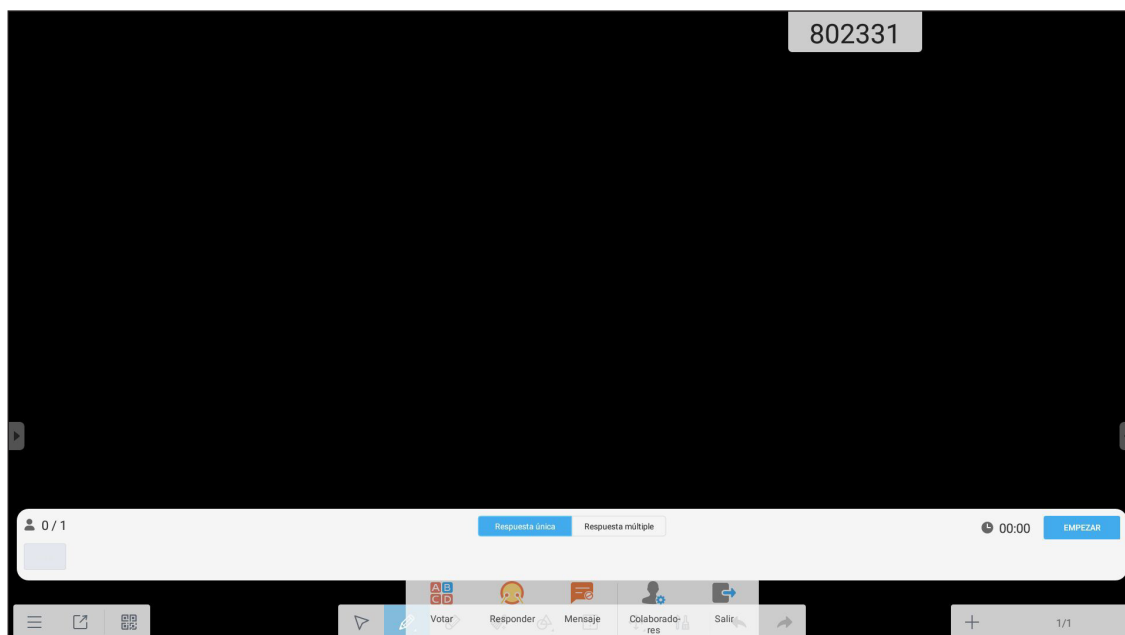

OPÉRATIONS DE BASE

3. Appuyez sur **EMPEZAR** pour commencer à répondre à la question.

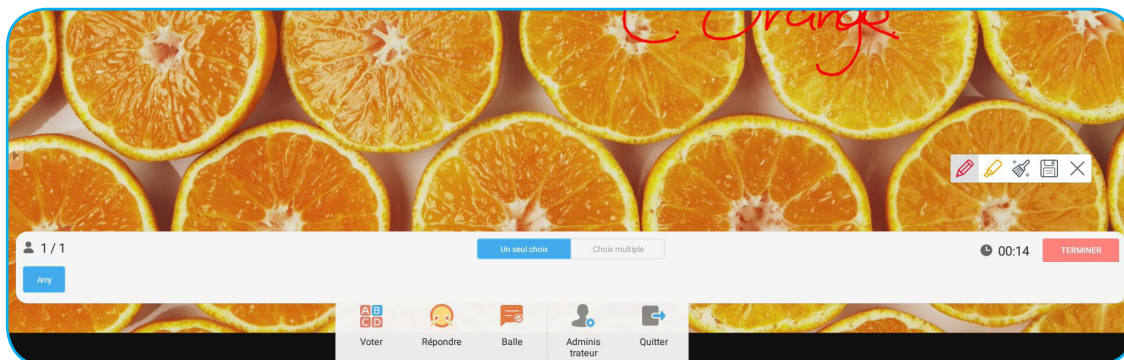

4. Le participant peut répondre en sélectionnant la réponse sur l'écran de l'appareil mobile et appuyer sur **OK**.

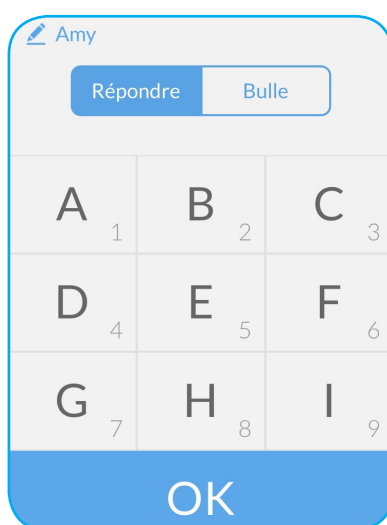

5. Pour fermer la séance de réponses, appuyez sur **TERMINER**. Les statistiques de réponse sont affichées à l'écran.

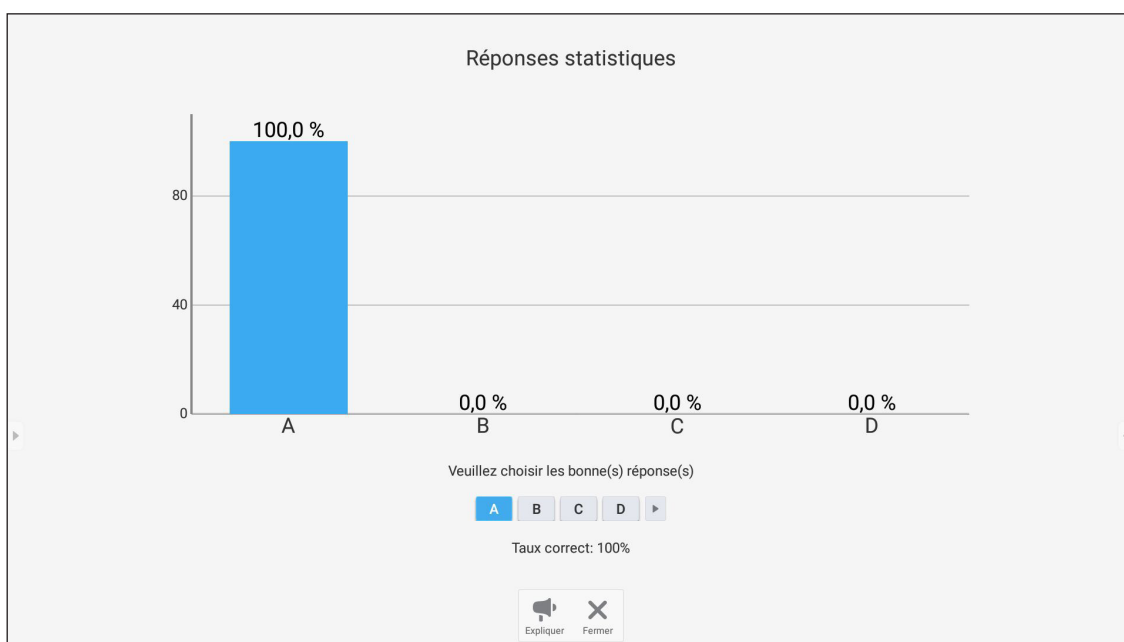

- Appuyez sur pour passer à la séance d'explications. L'instructeur peut ensuite expliquer au(x) participant(s) la solution à la question.
- Appuyez sur pour fermer la page Statistiques de réponses.

OPÉRATIONS DE BASE

b. Intervenant

1. Appuyez sur 🗣️ pour accéder au mode Répondeur. Appuyez ensuite sur **COMMENCER!** pour démarrer le mode Réponse.

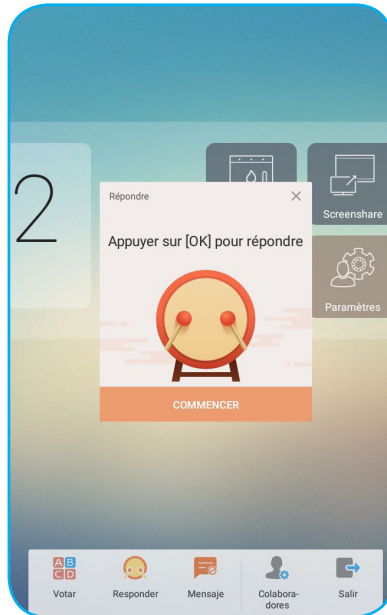

2. Lorsque la fonction est activée, la première personne qui appuie sur **OK** a le droit de répondre. Par exemple, si Sawyer est le premier à appuyer sur **OK**, il a le droit de répondre à la question.

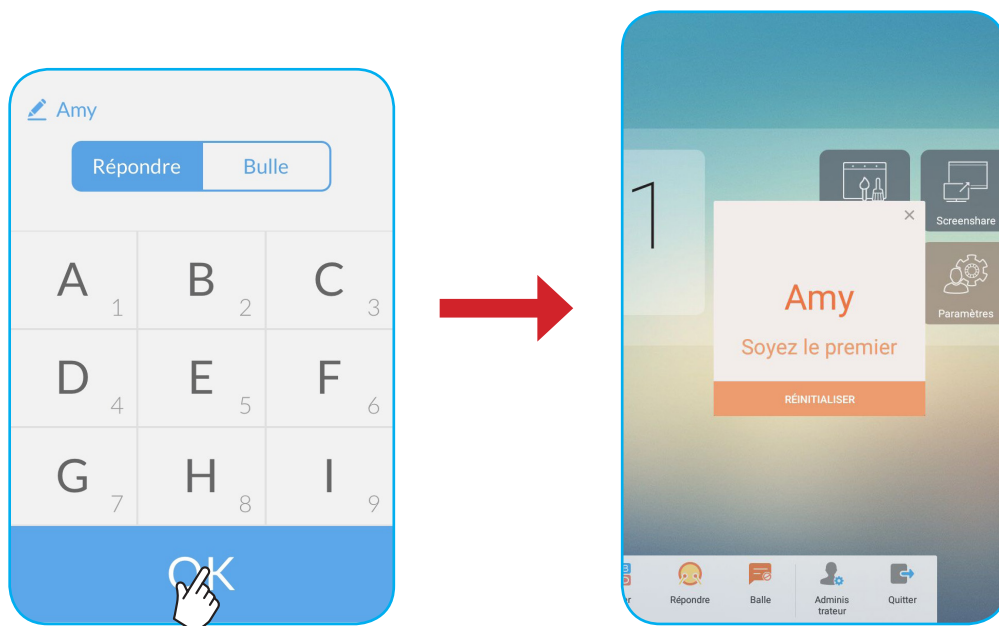

OPÉRATIONS DE BASE

c. Message



1. Appuyez sur  pour activer la fonction de message. Par défaut, cette fonction est désactivée.
2. Sur l'appareil mobile, appuyez sur **Bulle** pour passer à l'écran Message. Saisissez ensuite votre message dans la zone de texte de commentaire et appuyez sur **Envoyer**.

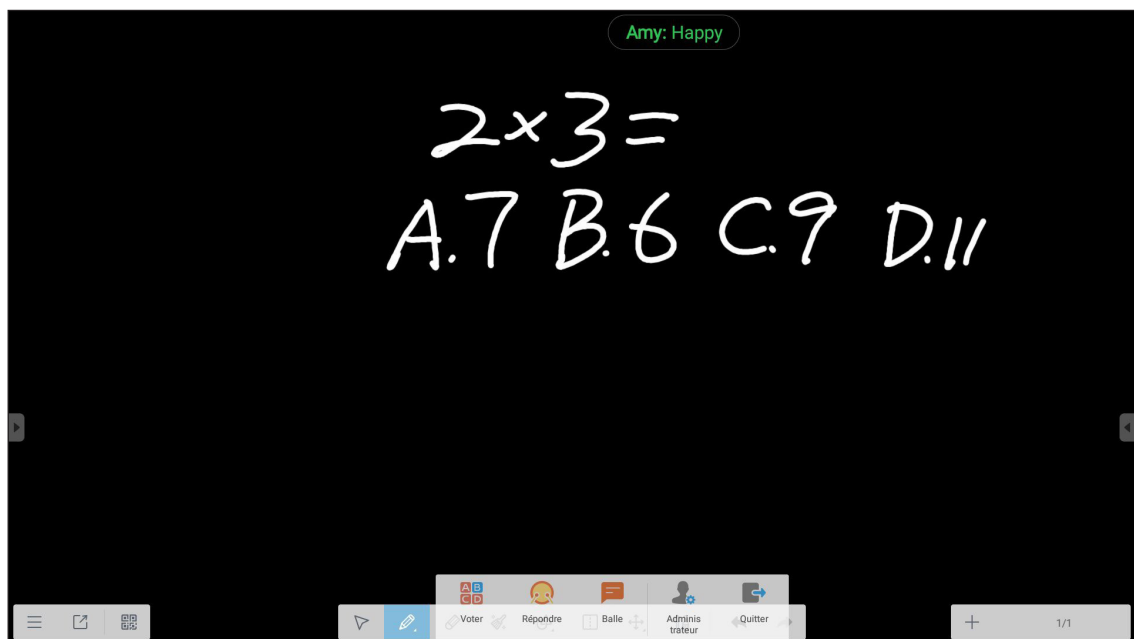

Le message de diffusion apparaît sur l'écran de l'appareil.



Remarque :

- Appuyez sur  pour afficher le code QR et permettre à davantage de participants de rejoindre la classe.
- Appuyez sur  pour quitter AirShare.

OPÉRATIONS DE BASE

Cloud Drive

Appuyez sur  pour créer un compte afin d'accéder à Cloud Drive.

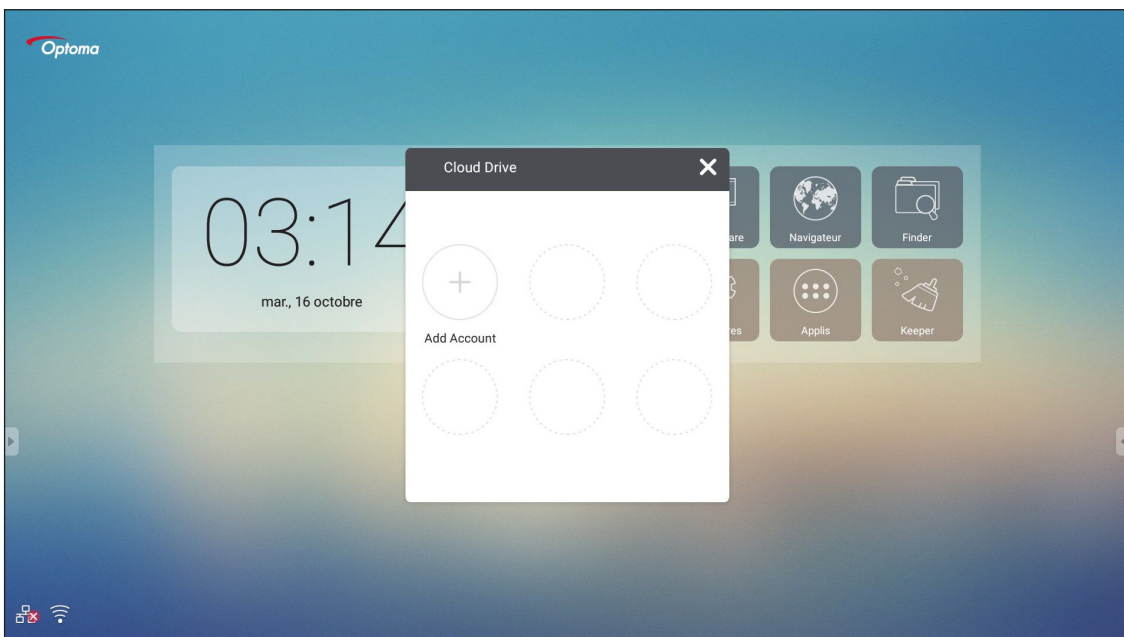

Pour créer un compte :

1. Appuyez sur **Add Account**.
2. Sélectionnez le type de disque.

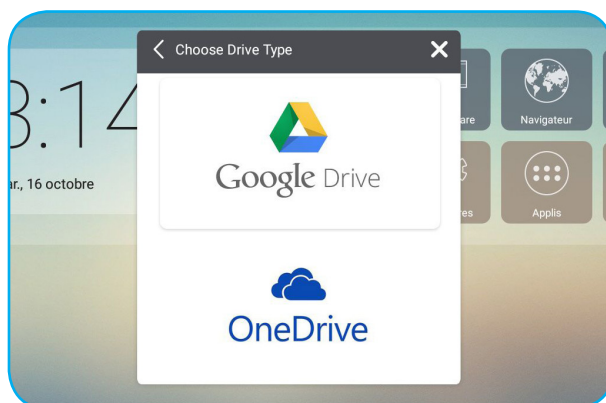

3. Suivez les instructions à l'écran pour créer un compte ou vous connecter à votre compte existant. Votre compte apparaît dans la liste après une connexion réussie.

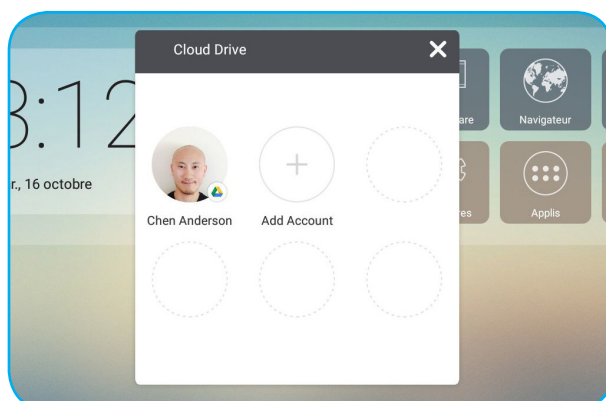

Remarque : Pour protéger vos données personnelles, vous êtes déconnecté automatiquement de Google Drive/OneDrive lorsque l'appareil est éteint.

OPÉRATIONS DE BASE

Paramètres avancés

Pour l'écran d'accueil, appuyez sur **Paramètres** afin d'ouvrir le menu **Paramètres**.

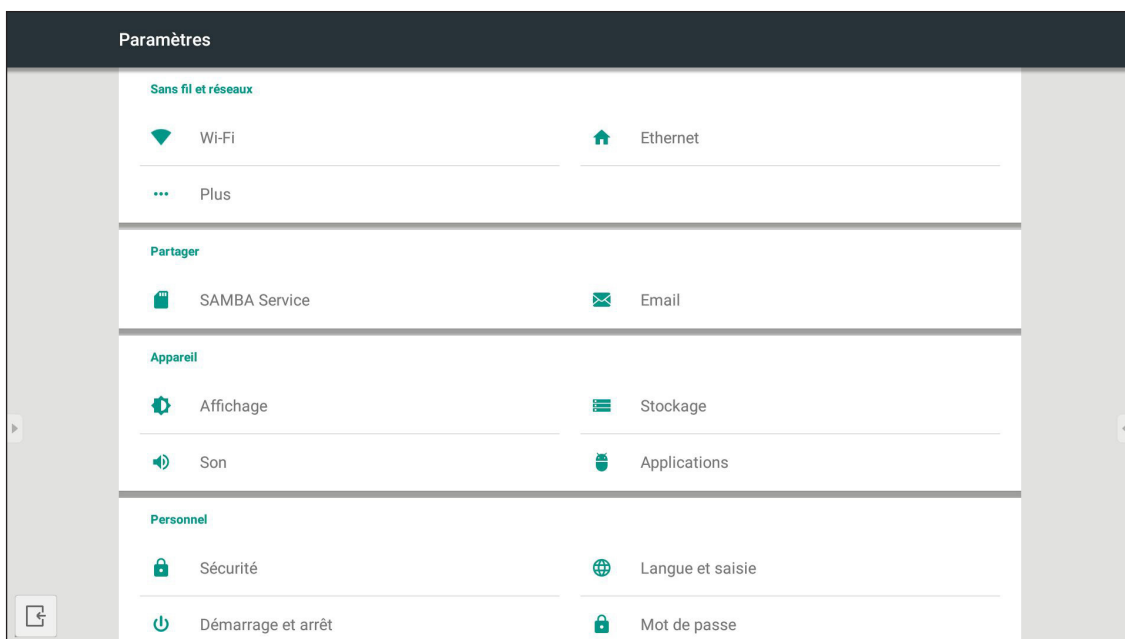

Catégorie	Options	Description
Sans fil et réseau	Wi-Fi	Configurer les paramètres réseau sans fil.
	Ethernet	Configurer les paramètres réseau filaire.
	Plus	Accéder à plus de fonctions.
Partager	SAMBA	Activer/Désactiver le service SAMBA. Avec cette option activée, vous pouvez partager les dossiers des IFP avec d'autres appareils sur le même réseau. Pour télécharger les données des IFP sur des PC, vous devez établir une connexion via l'adresse IP. Vous pouvez ensuite définir le mot de passe du compte pour plus de sécurité.
	Email	Configurer les paramètres du serveur de messagerie SMTP.
Appareil	Affichage	Définir le papier peint et exécuter la fonction de décalage de pixels.
	Stockage	Afficher l'espace total/l'espace libre de l'appareil/du stockage portable.
	Son	Activer ou désactiver le son tactile.
	Applications	Afficher l'utilisation de la mémoire, les autorisations et d'autres informations pour chaque application.
Personnel	Sécurité	Accéder aux paramètres de sécurité avancés et définir les droits d'installation des applications tierces.
	Langue et saisie	Définir la langue de l'affichage à l'écran et configurer d'autres options de saisie.
	Démarrage et arrêt	Configurer le canal de démarrage, la veille après le démarrage et définir la minuterie de programmation pour allumer/éteindre régulièrement l'appareil.
	Mot de passe	Définir ou modifier le mot de passe du verrouillage d'écran.
	Alias canal	Changer le nom des sources d'entrée.
	Autre réglage	Configurer le canal de la barre d'outils latérale et les paramètres d'écriture de Note.
Système	Date et heure	Configurer les paramètres de la date et de l'heure.
	À propos de la tablette	Afficher les informations système.

Remarque : Appuyez sur  pour quitter le menu **Paramètres**.

OPÉRATIONS DE BASE

Configuration des paramètres réseau

Réseau sans fil

IMPORTANT ! Pour vous connecter à un réseau sans fil, assurez-vous que le dongle Wi-Fi est branché correctement à l'un des ports USB situés à l'arrière.

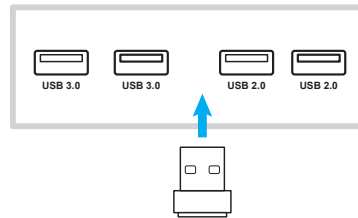

1. Depuis l'écran d'accueil, sélectionnez **Paramètres** → **Wi-Fi**. Faites ensuite coulisser le commutateur **Wi-Fi** vers la droite pour activer la fonction Wi-Fi.

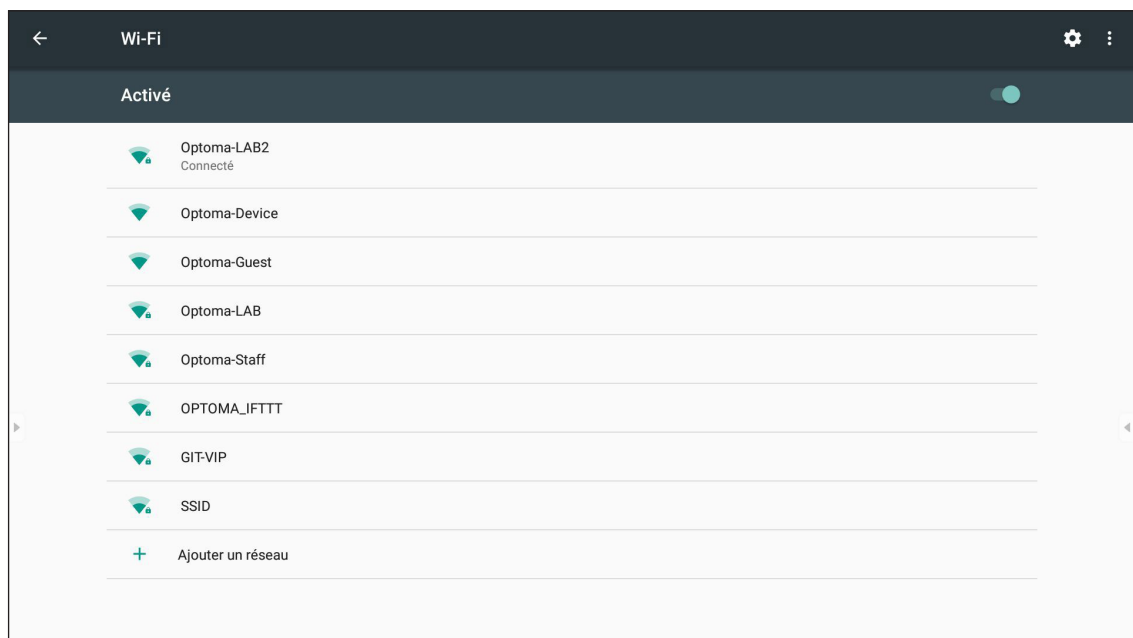

2. Sélectionnez l'un des réseaux disponibles et appuyez sur **SE CONNECTER**.



Remarque : Si vous vous connectez à un réseau sécurisé, vous devez saisir le mot de passe uniquement lors de la première connexion.

OPÉRATIONS DE BASE

Réseau filaire

1. Branchez une extrémité du câble Ethernet au port LAN de l'appareil.
2. Raccordez l'autre extrémité du câble Ethernet au routeur.



3. Depuis l'écran d'accueil, sélectionnez **Paramètres** → **Ethernet**. Faites ensuite coulisser le commutateur **Ethernet** vers la droite pour activer la fonction de réseau filaire.
4. Configurer les paramètres réseau nécessaires.
 - Cochez la case **DHCP** pour permettre à l'appareil d'obtenir automatiquement une adresse IP depuis votre réseau.
 - Cochez la case **IP address** pour configurer manuellement les paramètres d'adresse IP, passerelle, masque de réseau, DNS et proxy.

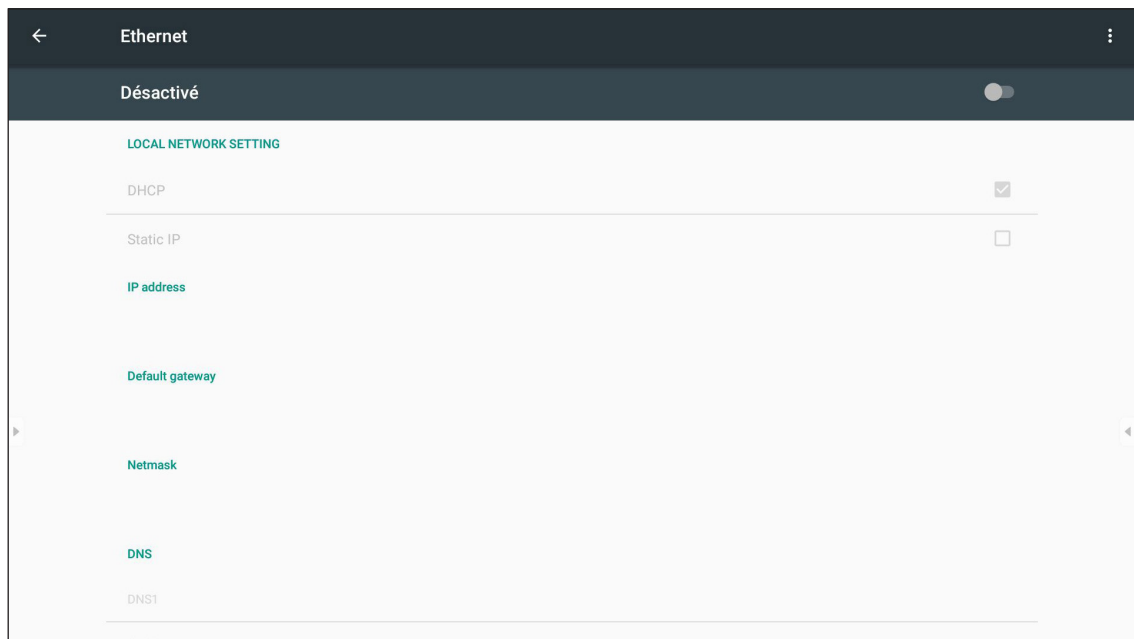

UTILISATION DES APPLICATIONS

Depuis l'écran d'accueil, appuyez sur **Applications** pour afficher la liste des applications.

IMPORTANT ! Le système d'exploitation Android 7.0 intégré n'est pas un Android standard. En tant que tel, Google Play n'est pas disponible dans la liste des applications. L'application tierce installée ne fonctionnera peut-être pas correctement si elle n'est pas conçue pour IFP. Optoma ne garantit pas que ces applications installées automatiquement peuvent fonctionner.

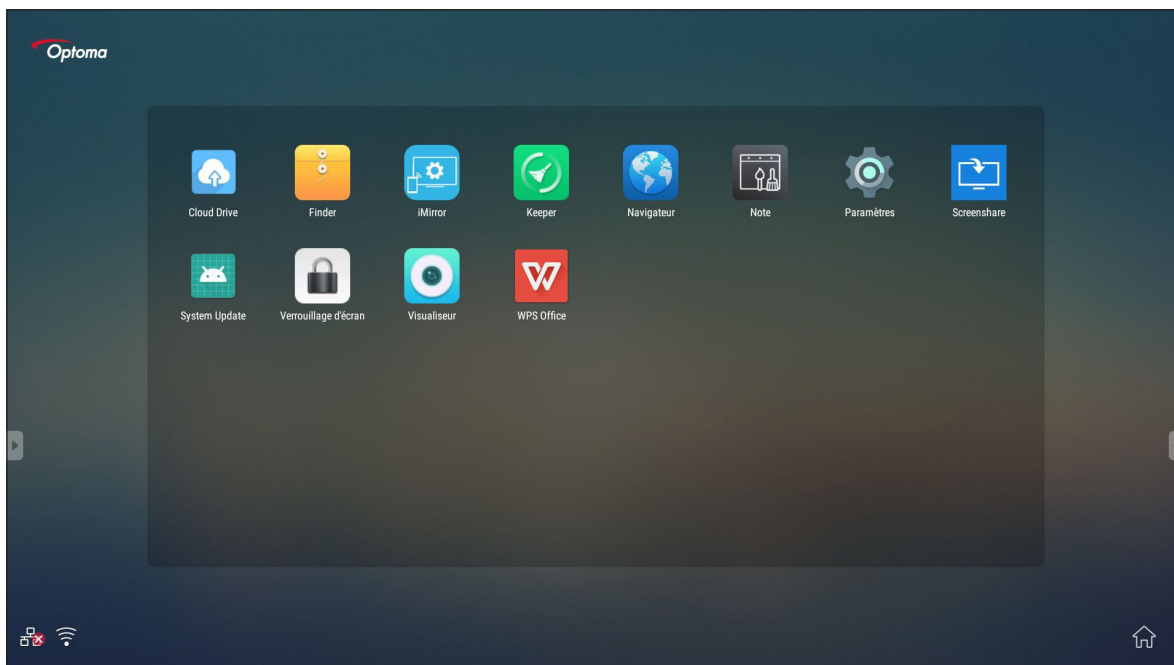

Remarque : Pour installer une application tierce, vous devez d'abord activer le paramètre **Sources inconnues** (**Paramètres** → **Sécurité** → **Sources inconnues**).

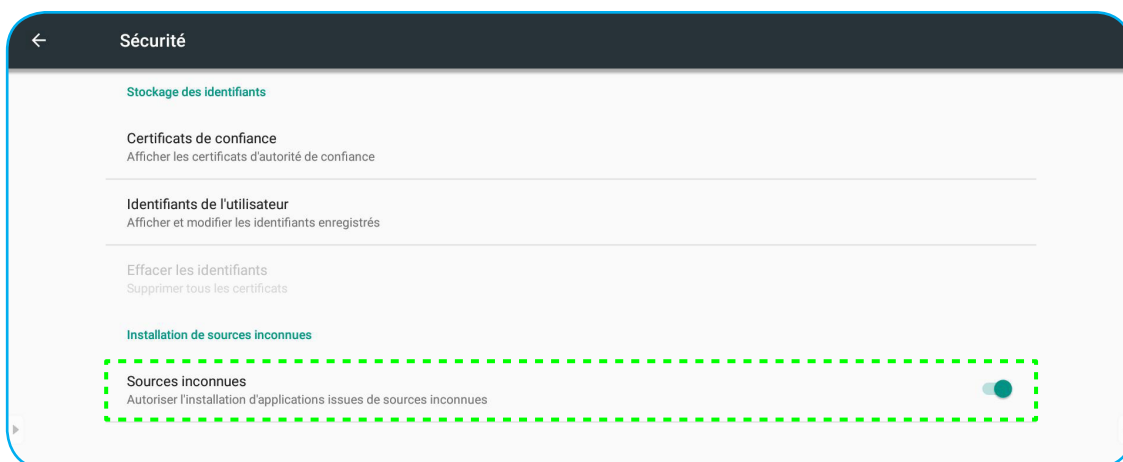





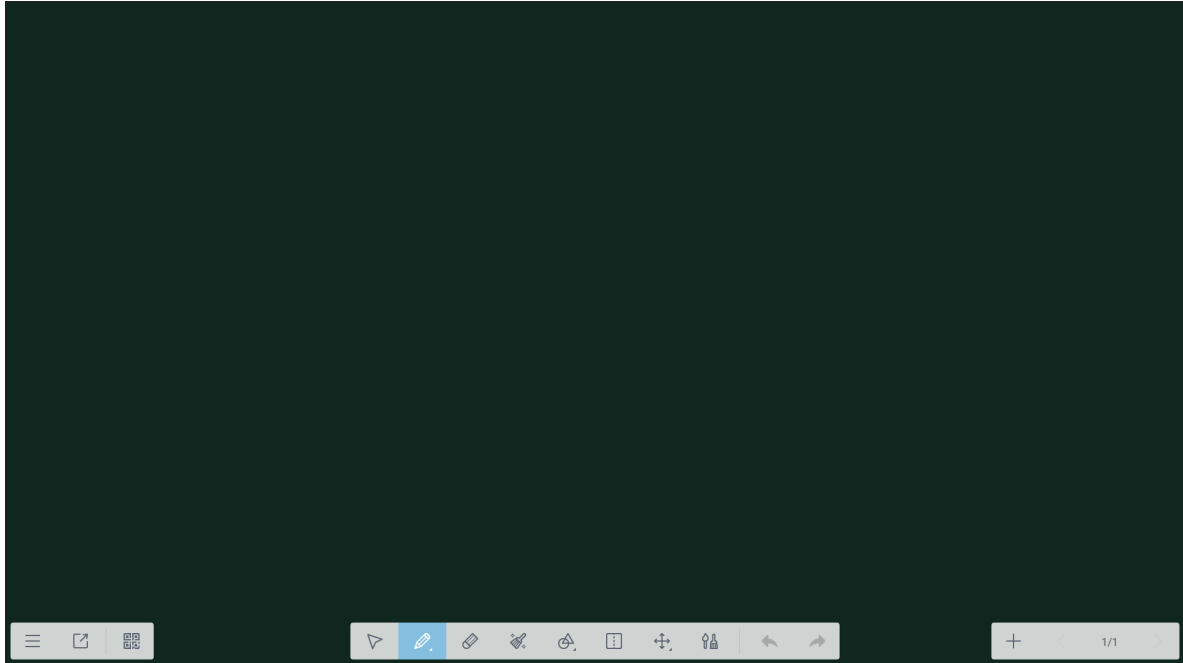

Vous pouvez ensuite installer le fichier APK (Android Package) téléchargé sur votre système.

UTILISATION DES APPLICATIONS



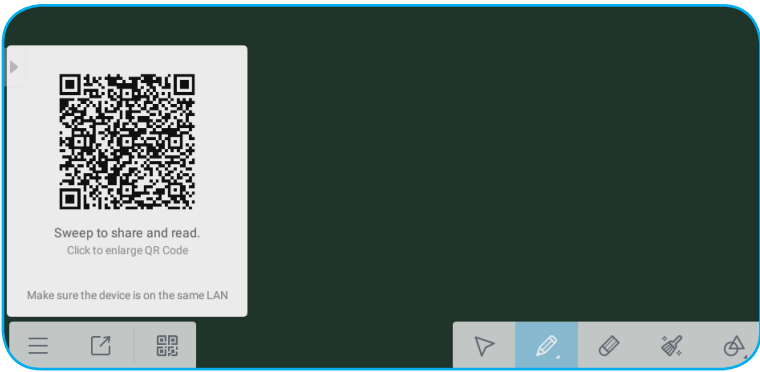

Remarque

Avec l'application **Note**, vous pouvez écrire, griffonner ou dessiner sur le tableau virtuel.



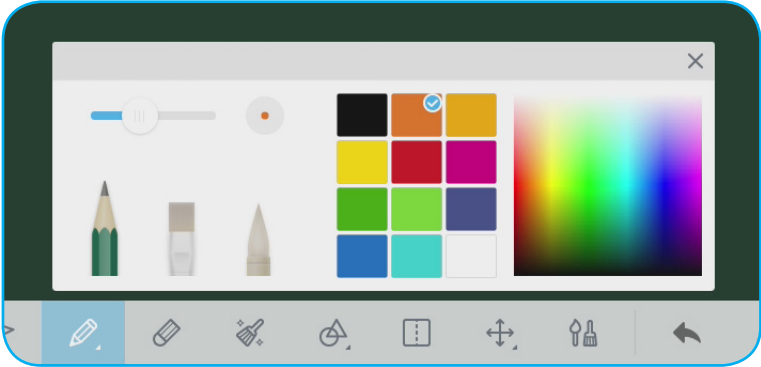

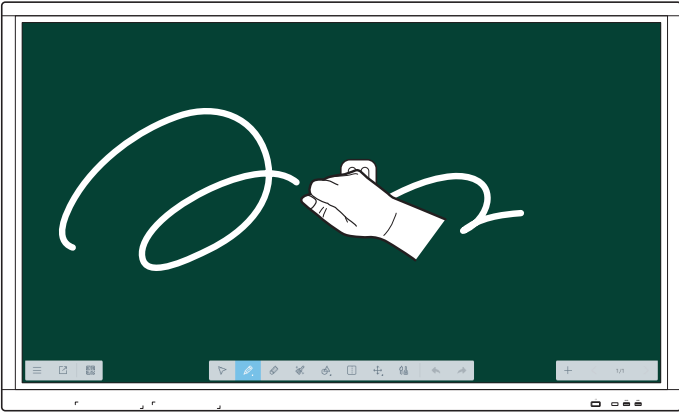
Élément		Description
	Menu	Afficher plus d'options. Pour plus de détails, consultez la section "Options avancées".
	Quitter	Quitter l'application Note .
	Code QR	Exporter le fichier et créer un code QR.  Remarque : Avant de numériser le code QR pour afficher le fichier, assurez-vous que l'appareil et votre appareil mobile sont connectés au même réseau Wi-Fi.
	Sélectionner	Sélectionner un objet sur le tableau.

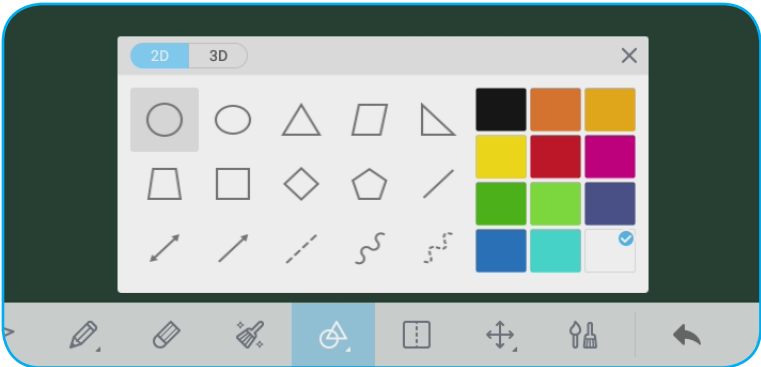

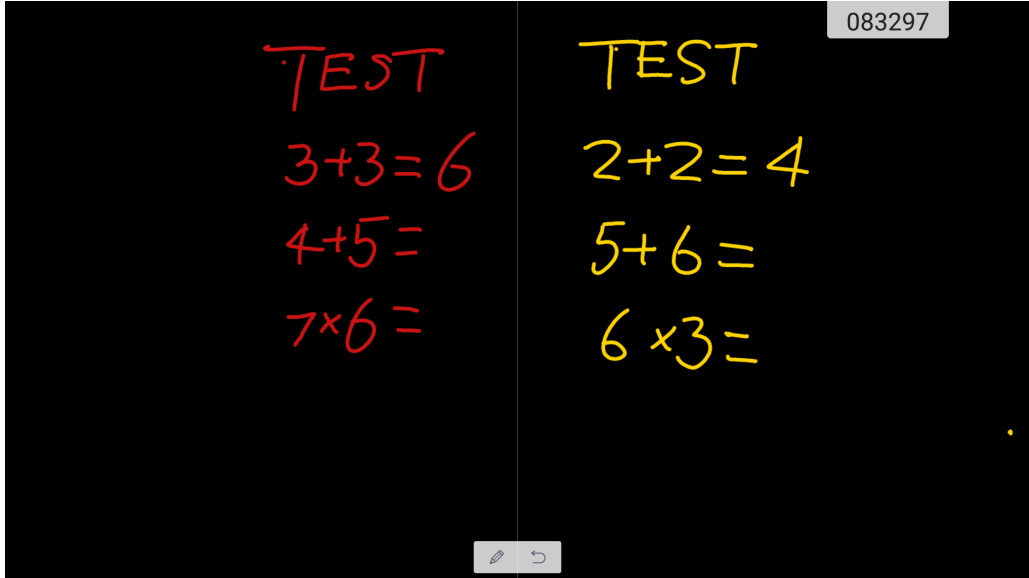

UTILISATION DES APPLICATIONS

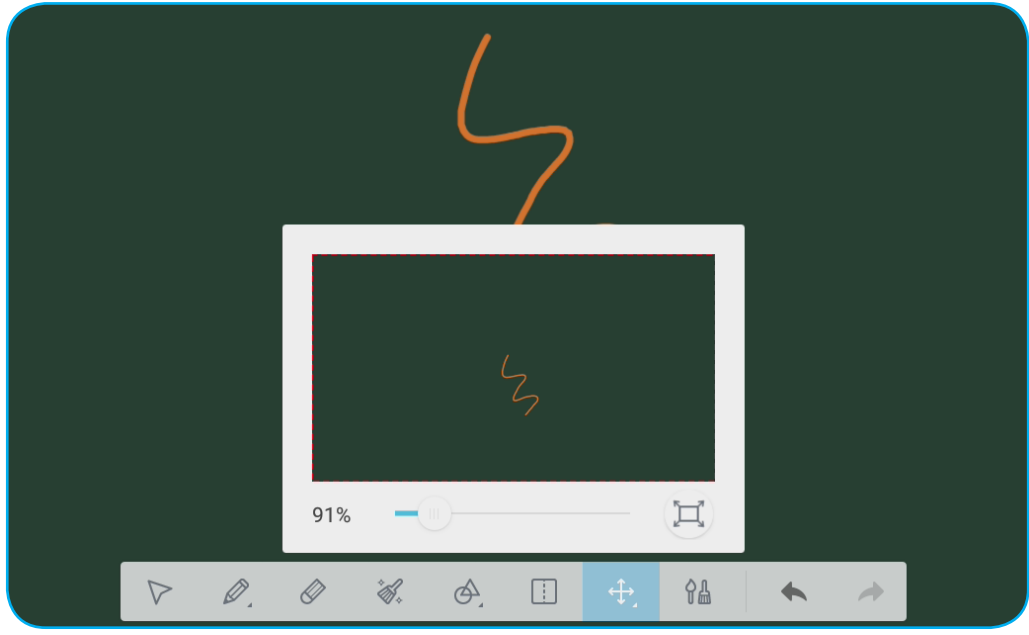
Élément	Description
 Crayon	<p>Écrire ou dessiner un trait de forme libre.</p> <p>Appuyez pour sélectionner le type de crayon souhaité et configurer le style de trait, y compris son épaisseur et sa couleur.</p> 
 Gomme	<p>Effacer les zones de vos textes écrits ou de vos dessins. Sélectionnez en dessinant un cercle autour de la zone que vous souhaitez effacer.</p> <p>Remarque : Vous pouvez également utiliser la paume de votre main pour effacer l'élément sur le tableau.</p> 
 Tout effacer	<p>Effacer tous les textes écrits ou tous les dessins sur le tableau virtuel.</p>
 Forme géométrique	<p>Dessiner une forme géométrique.</p> <p>Appuyez pour sélectionner la forme 2D ou 3D souhaitée avec plusieurs options de couleurs.</p> 

UTILISATION DES APPLICATIONS

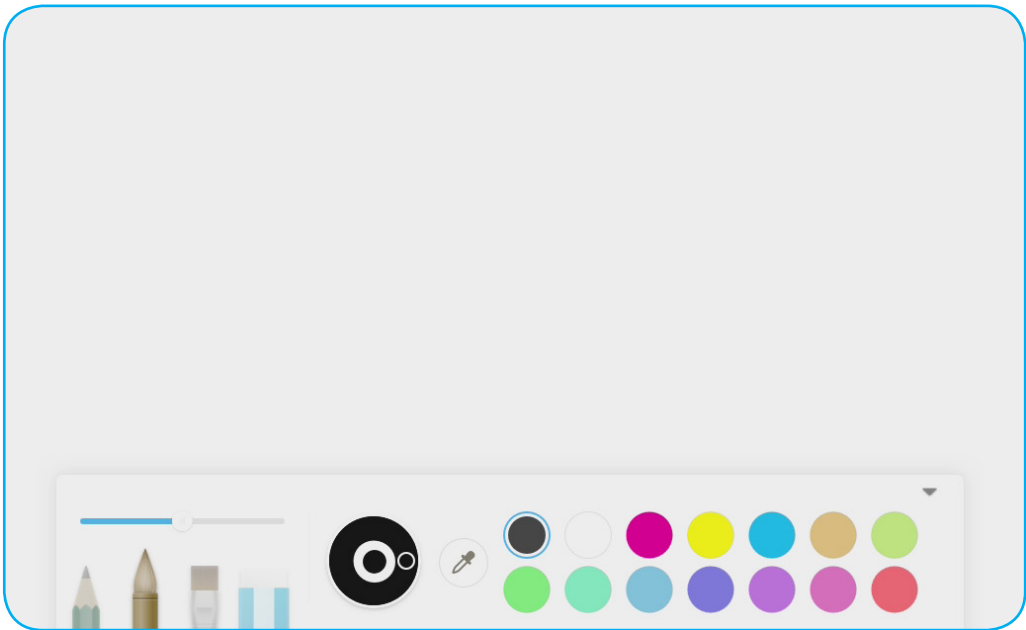
Élément	Description
 Écran partagé	<p>Diviser l'écran en deux sections.</p> <p>Remarque : Vous pouvez définir une couleur et une épaisseur de crayon différente pour écrire dans chaque section.</p> 
 Panoramique et zoom	<p>Faites glisser pour faire un panoramique et déplacer l'image. Appuyez ensuite pour faire un zoom avant ou arrière.</p> 

UTILISATION DES APPLICATIONS

Élément		Description
	Peinture	<p>Accéder au panneau de peinture.</p> <p>Dans le panneau de peinture, vous pouvez modifier le style du crayon/pinceau et sa couleur, vous pouvez également personnaliser les paramètres des couleurs.</p> 
	Annuler	Annuler le dernier changement.
	Rétablir	Rétablir la dernière annulation.
	Ajouter une page	Ajouter une nouvelle page.

UTILISATION DES APPLICATIONS

Options avancées

Appuyez sur ☰ pour accéder à plus d'options.

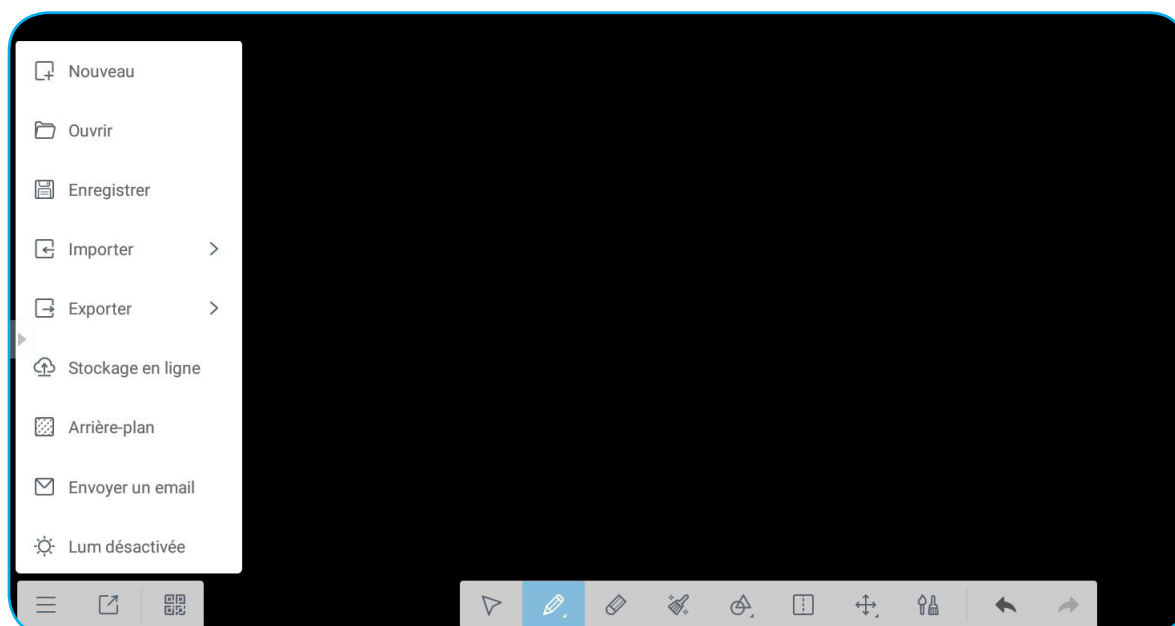

Options	Description
Nouveau	Créer un nouveau fichier.
Ouvrir	Ouvrir le fichier au format *.enb.
Enregistrer	Enregistrer le contenu actuel sous forme de fichier ENB.
Importer	Importer un fichier IMG, PDF ou SVG dans le didacticiel.
Exporter	Exporter le contenu actuel sous forme de fichier IMG, PDF, SVG ou IWB.
Stockage en ligne	Exporter et télécharger le fichier actuel dans Google Drive ou OneDrive.
Arrière-plan	Changer la couleur d'arrière-plan actuelle du tableau et son modèle.
Envoyer un e-mail	Partager le contenu actuel par e-mail.
Luminosité activée/ Luminosité désactivée	Activer/désactiver la fonction de réglage automatique de la luminosité.

UTILISATION DES APPLICATIONS





Partage d'écran

Sélectionnez **Partage d'écran** pour projeter l'affichage de votre appareil mobile ou de votre ordinateur sur l'appareil via la connexion Wi-Fi.

IMPORTANT !

- *Le projecteur et votre appareil mobile/ordinateur doivent être connectés au même réseau Wi-Fi.*
- *Pendant le fonctionnement, assurez-vous de pouvoir accéder à Internet.*

Tableau de compatibilité de l'application ShareSender

Système d'exploitation		Version disponible
	Windows	Windows 7/8/10
	Mac	OSX 10.8 ou version ultérieure
	iPhone	IOS 9.0 ou version ultérieure
	Android	Android 5.0 ou version ultérieure
	Chrome Book	Chrome OS 65 ou version ultérieure

Appareil mobile

Lorsque l'écran des instructions de configuration apparaît, numérisez le code QR pour télécharger et installer l'application **Share Sender (Partage d'écran)** sur votre appareil mobile.

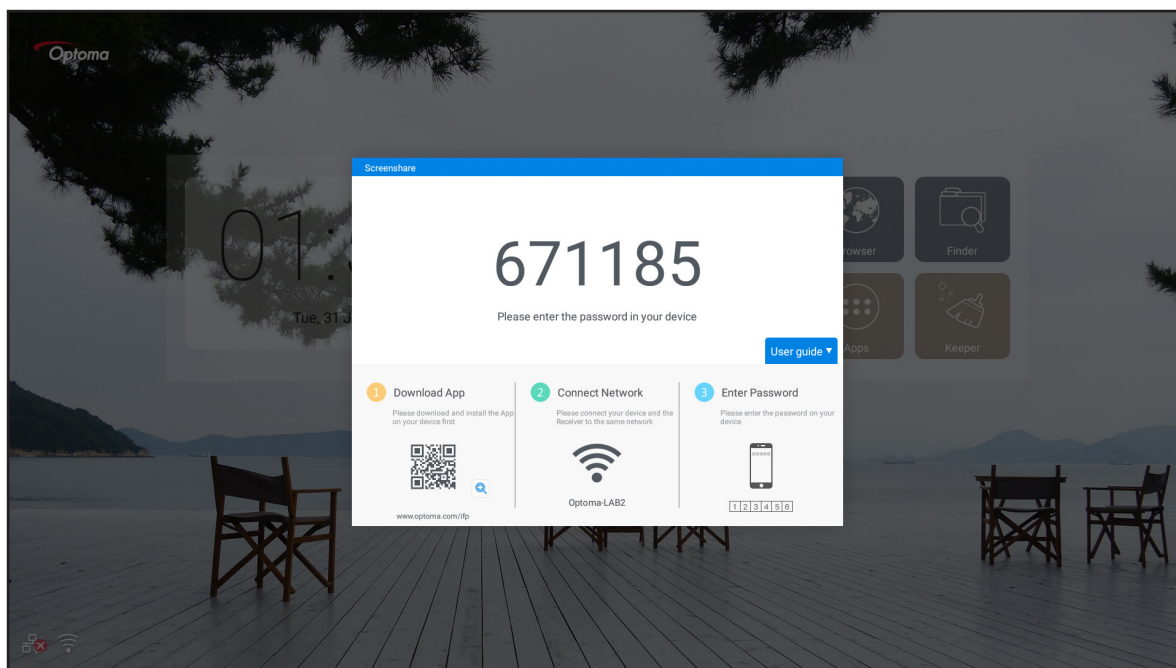

UTILISATION DES APPLICATIONS

Pour partager l'écran, effectuez les étapes suivantes :

1. Lancez l'application **Share Sender**. Puis saisissez le mot de passe pour établir la connexion.

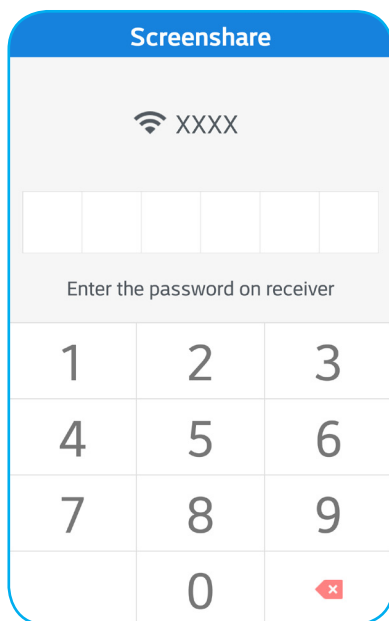

Remarque : Vous pouvez obtenir le mot de passe pour la configuration de la connexion sans fil sur l'écran des instructions de configuration.

2. Appuyez sur **Démarrer**. Lorsqu'un message contextuel apparaît à l'écran, appuyez sur **DÉMARRER MAINTENANT** pour continuer.

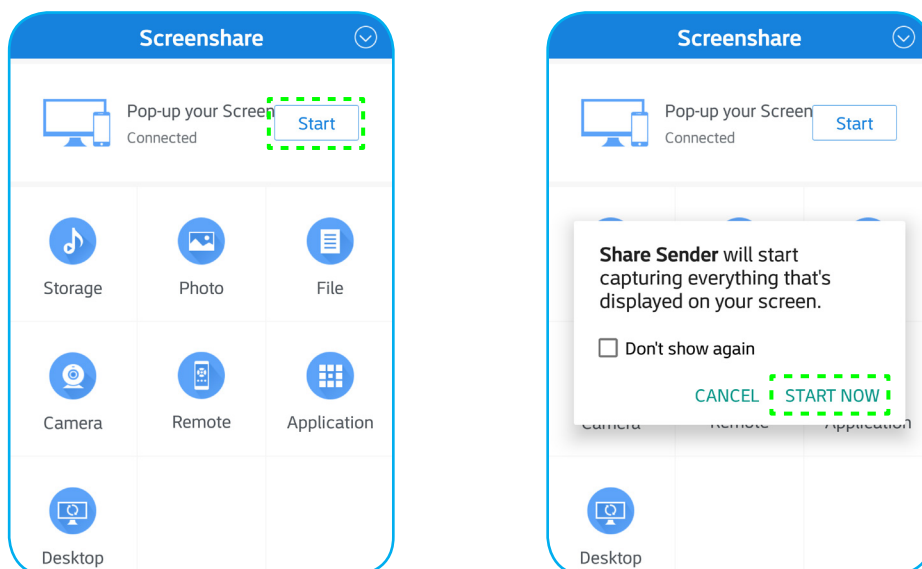

L'affichage de votre appareil mobile est projeté automatiquement sur l'écran de l'appareil. Pour arrêter le partage de l'écran, appuyez sur **Arrêter**.

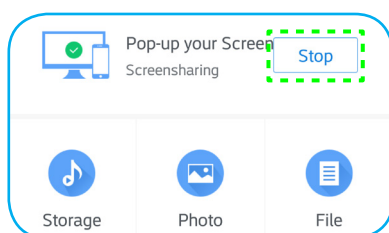

UTILISATION DES APPLICATIONS

Les fonctions disponibles dans cette application sont les suivantes :

Options	Description
Stockage	Écouter la musique stockée dans votre appareil mobile.
Photo	Afficher les photos stockées dans votre appareil mobile.
Fichier	Afficher les fichiers stockés dans votre appareil mobile.
Caméra	Activer la caméra de votre appareil mobile et transférer l'image capturée par la caméra vers l'appareil.
Télécommande	Utiliser votre appareil mobile comme télécommande pour contrôler l'appareil.
Application	Votre téléphone portable lance à distance les applications installées sur l'appareil.
Ordinateur de bureau	Mettre en miroir l'écran de l'appareil sur votre appareil mobile. Vous pouvez utiliser votre appareil mobile pour faire fonctionner l'appareil.

Remarque : Pour utiliser les fonctions disponibles dans cette application, sélectionnez une option et appuyez sur **DÉCONNECTÉ** pour continuer à utiliser la fonction d'affichage sans fil.

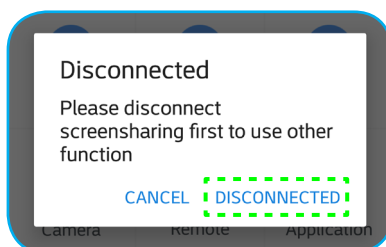

Ordinateur

Rendez-vous à l'adresse <https://www.optoma.com/ifp/> pour télécharger l'application **Share Sender**. Installez ensuite l'application sur votre ordinateur.

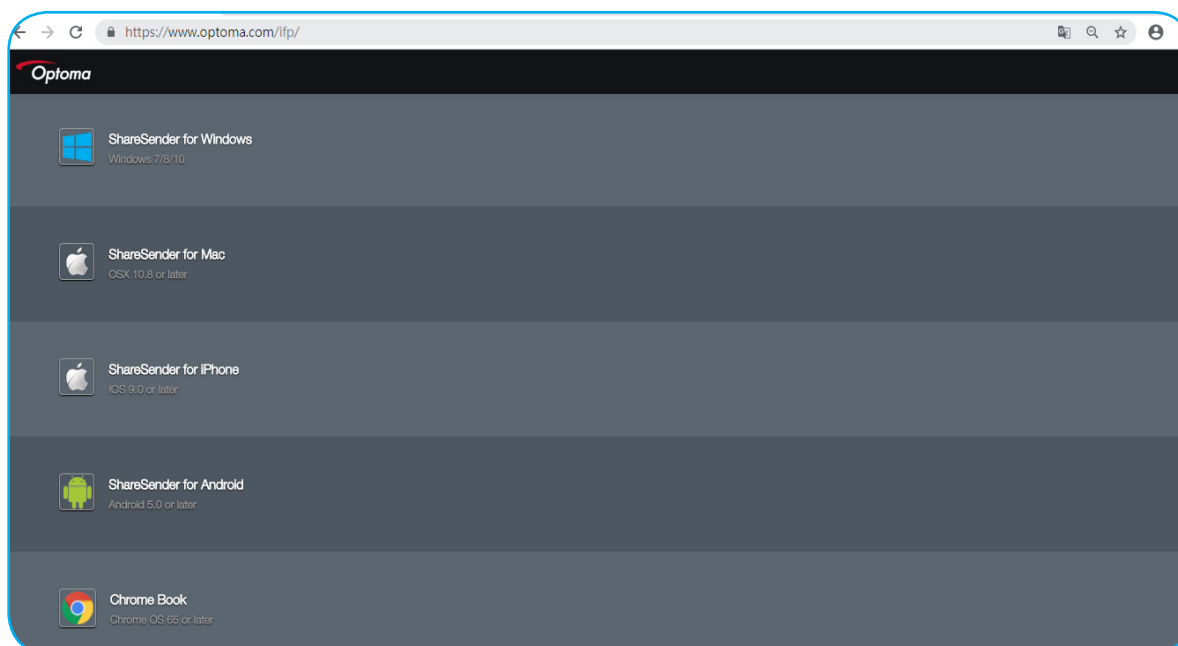

UTILISATION DES APPLICATIONS

Pour partager l'écran :

1. Lancez l'application **Share Sender**. Puis saisissez le mot de passe pour établir la connexion.

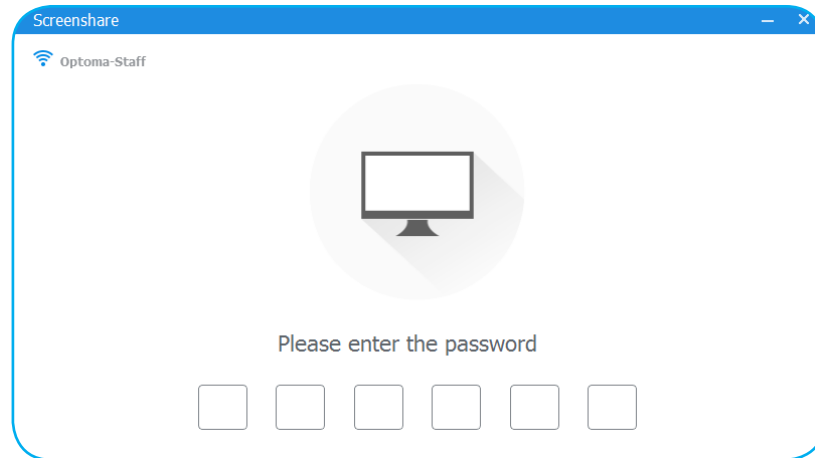

Remarque : Vous pouvez obtenir le mot de passe pour la configuration de la connexion sans fil sur l'écran des instructions de configuration.

2. Une fois connecté, appuyez sur **Partager écran**. L'affichage de votre ordinateur est projeté automatiquement sur l'écran de l'appareil.

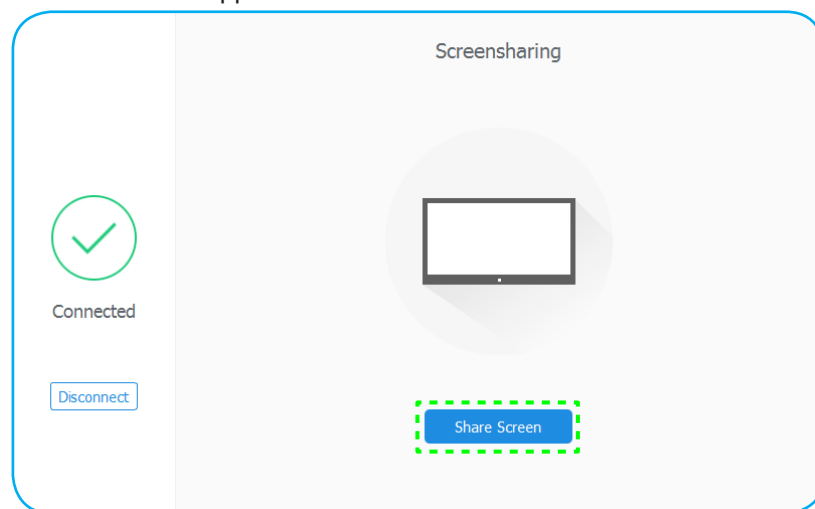

Pour arrêter le partage de l'écran, appuyez sur **Arrêter**.

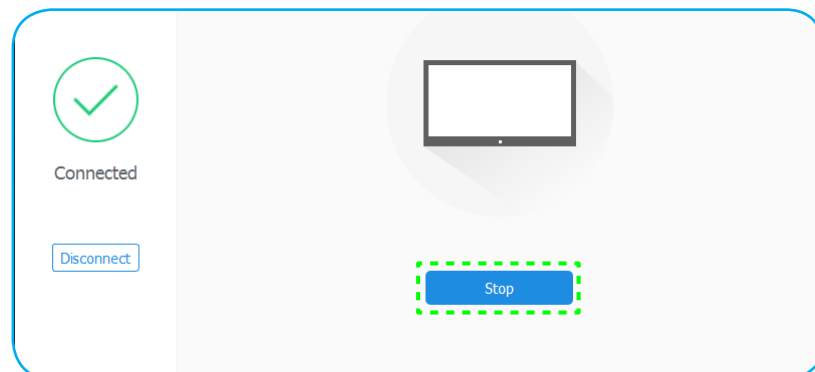

UTILISATION DES APPLICATIONS







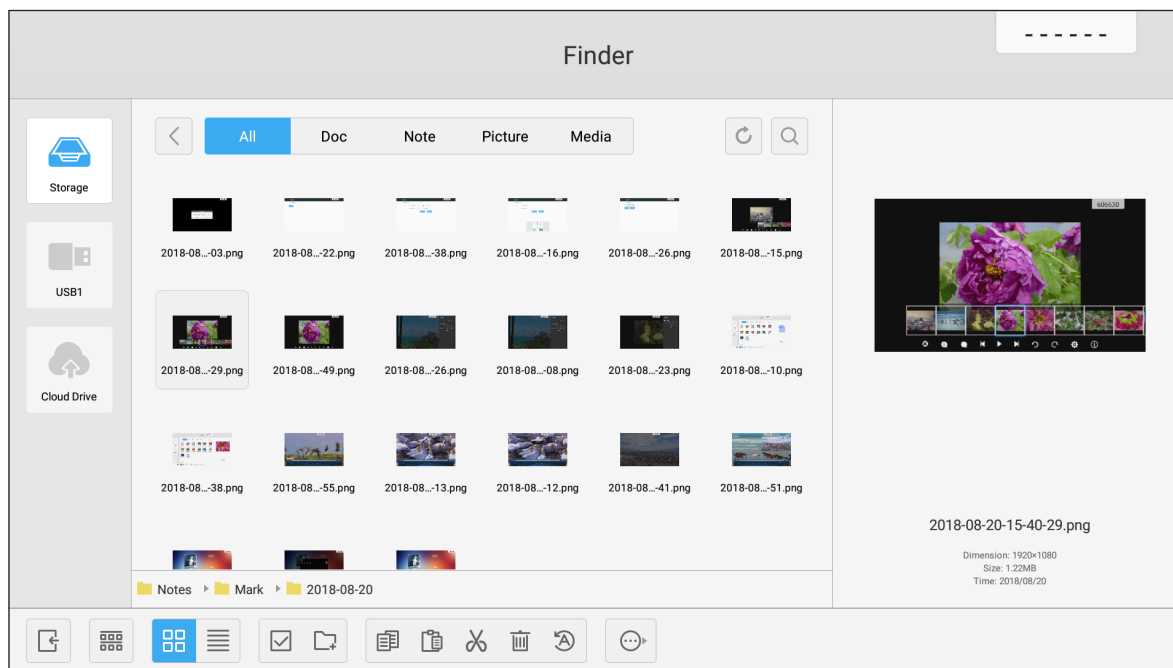





Finder

Sélectionnez **Finder** pour gérer les fichiers et les applications.

Gestion des fichiers



Rechercher le fichier ou le dossier que vous souhaitez afficher. Vous pouvez ensuite faire ce qui suit :

Élément		Description
	Quitter	Quitter l'application Finder .
	Trier	Sélectionnez le type de tri.
	Vignettes	Afficher les fichiers/dossiers dans la vue Miniatures.
	Liste	Afficher les fichiers/dossiers dans la vue Liste.
	Sélectionner	Passer en mode sélection multiple.
	Nouveau dossier	Créer un nouveau dossier.
	Copier	Copier le(s) élément(s) sélectionné(s).
	Coller	Coller le(s) élément(s) sélectionné(s).
	Couper	Couper le(s) élément(s) sélectionné(s).
	Supprimer	Supprimer le(s) élément(s) sélectionné(s).
	Renommer	Renommer le fichier/dossier.
	Envoyer	Copier le(s) élément(s) sélectionné(s) sur un autre support de stockage.

UTILISATION DES APPLICATIONS

Élément		Description
✕	Désélectionner	Désélectionner le(s) élément(s) sélectionné(s).
☐☐	Tout sélectionner	Sélectionner tous les éléments sélectionnés.

Remarque : Si vous vous connectez à Cloud Drive, vous pouvez également accéder aux fichiers présents dans votre stockage Cloud ici.

Lecture de fichiers multimédia

Format multimédia pris en charge

Type de support	Format pris en charge
Vidéo	Format vidéo pris en charge (codec) jusqu'à la résolution 4K : <ul style="list-style-type: none">• *.avi (MPEG-1, MPEG-2 MP@HL, MPEG-4 SP@L0-3, ASP@L0-5, H.264, MP, HP@Niveau 4.1, H263, VP6, MJPEG)• *.ts (MPEG-2 MP@HL, MPEG-4 SP@L0-3, ASP@L0-5, H.264 MP, HP@Niveau 4.1, VC1 AP, H265)• *.mpg, *.mpeg (MPEG-1, MPEG-2 MP@HL, H.264 MP, HP@Niveau 4.1)• *.mp4 (MPEG-4 SP@L0-3, ASP@L0-5, H.264 MP, HP@Niveau 4.1, H265)• *.mov (MPEG-4 SP@L0-3, ASP@L0-5, MJPEG, H.264 MP, HP@Niveau 4.1, H265)• *.mkv (VP9, H.265)• *.3gp (H.264 MP, HP@Niveau 4.1, H263, MPEG-4 SP@L0-3, ASP@L0-5)
Audio	Format audio pris en charge (codec) : <ul style="list-style-type: none">• *.wma (WMA/WMAPro: 128 Kbps~320 Kbps, taux d'échantillonnage 8 KHz~48 KHz)• *.mp3 (MPEG Layer 3 : 32 Kbps~320 Kbps, taux d'échantillonnage 32 KHz~48 KHz)• *.wav (PCM : Max 320 Kbps, taux d'échantillonnage 48 kHz max / ADPCM : 384 Kbps, taux d'échantillonnage 8 KHz ~ 48 KHz)• *.m4a (ACC : 24 kbps ~ 384 kbps, taux d'échantillonnage 16 KHz~48 KHz)• *.ogg (Vorbis : Max 320 Kbps, taux d'échantillonnage 8 KHz~48 KHz)
Image	Format d'image pris en charge (avec la résolution maximale) : <ul style="list-style-type: none">• *.png(8k*8k)• *.jpeg (base 8k*8k ; progressif 4k*4k)• *.bmp(8k*8k)• *.gif(4k*4k)



UTILISATION DES APPLICATIONS

Lecture de vidéos

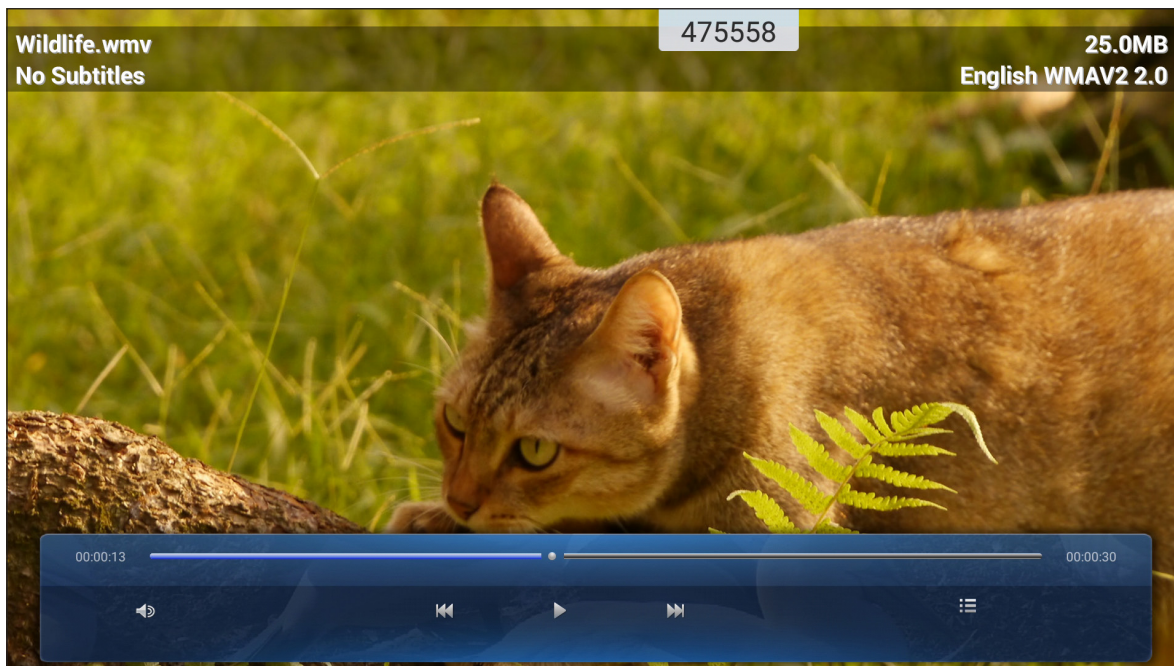
Sélectionnez la vidéo que vous souhaitez lire et appuyez sur ► pour démarrer la lecture.

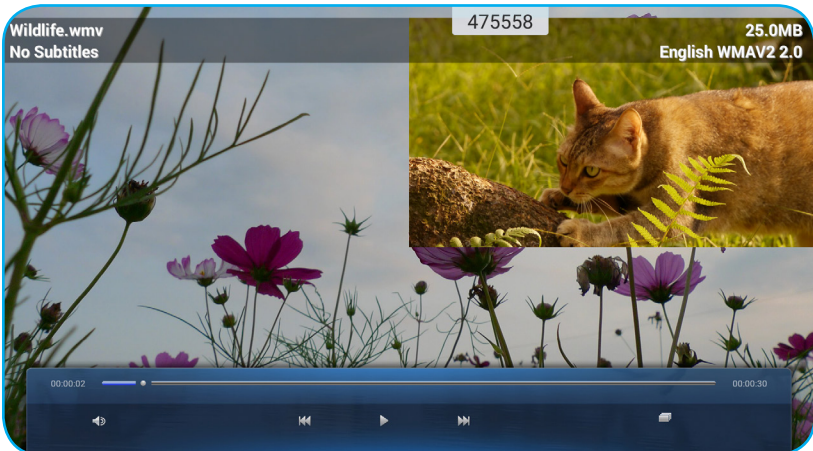

Pendant la lecture, vous pouvez faire ce qui suit :

Élément	Description
 Volume	Ajustez le niveau du volume.
 Vidéo précédente	Passer à la vidéo précédente.
 Pause	Interrompre la lecture. Pour reprendre, appuyez sur ►.
 Vidéo suivante	Passer à la vidéo suivante.
 Liste de lecture/ Lecture multiple	Afficher la liste de lecture. Pour activer la lecture multiple, sélectionnez une vidéo dans la liste.  Pour quitter la lecture multiple, appuyez sur  et OUI .

Remarque : Pour arrêter la lecture à tout moment, appuyez sur  ou  pour afficher la barre d'outils latérale. Puis appuyez sur .



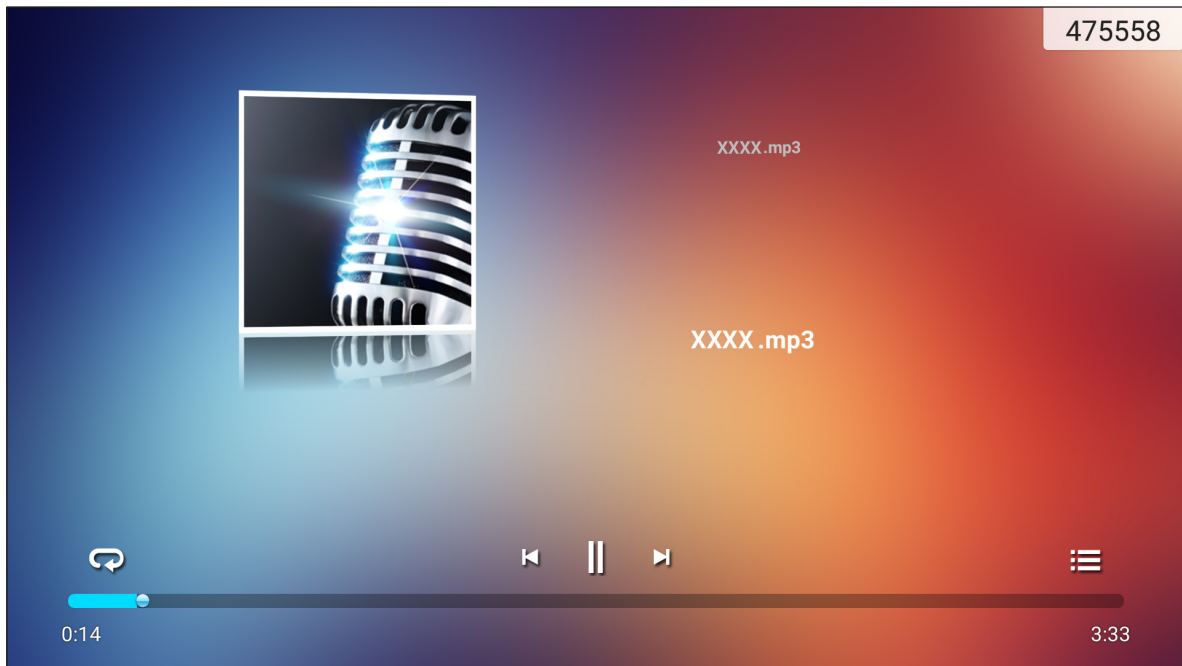

UTILISATION DES APPLICATIONS

Lecture de musique

Sélectionnez la chanson que vous souhaitez lire et appuyez sur ► pour démarrer la lecture.



Pendant la lecture, vous pouvez faire ce qui suit :

Élément	Description
 Répéter	Sélectionner le mode de répétition.
 Pause	Interrompre la lecture. Pour reprendre, appuyez sur ►.
 Piste précédente	Passer à la piste précédente.
 Piste suivante	Passer à la piste suivante.
 Liste de lecture	Afficher la liste de lecture.

Remarque : Pour arrêter la lecture à tout moment, appuyez sur ◀ ou ▶ pour afficher la barre d'outils latérale. Puis appuyez sur ↺.

UTILISATION DES APPLICATIONS

Visualisation de photos

Appuyez pour sélectionner une photo et afficher la photo sélectionnée en plein écran.

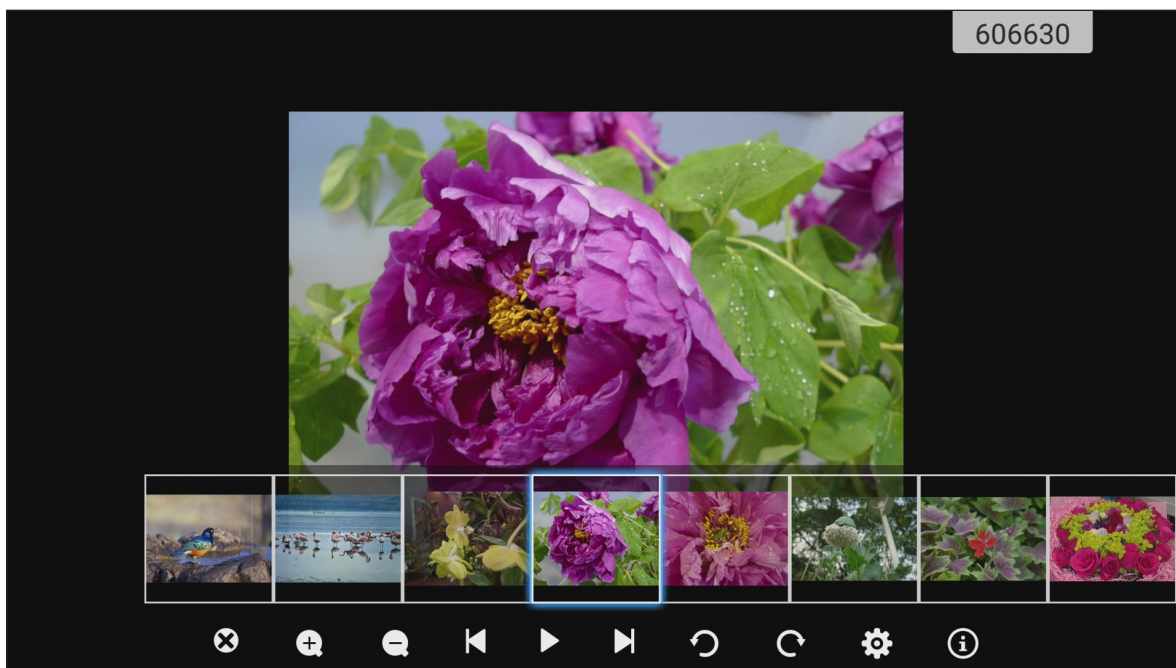

Élément		Description
	Quitter	Quitter le mode plein écran.
	Zoom avant	Agrandir la photo.
	Zoom arrière	Faire un zoom arrière sur la photo agrandie.
	Photo précédente	Passer à la photo précédente.
	Diaporama	Lancer le diaporama. Pour arrêter, appuyez sur .
	Photo suivante	Passer à la photo suivante.
	Faire pivoter à gauche	Faire pivoter la photo à 90 degrés dans le sens inverse des aiguilles d'une montre.
	Faire pivoter à droite	Faire pivoter la photo à 90 degrés dans le sens des aiguilles d'une montre.
	Réglages	Configurer les paramètres du papier peint et du diaporama.
	Informations	Afficher les informations de la photo.

UTILISATION DES APPLICATIONS

Définir un papier peint

1. Sélectionnez la photo de votre choix et appuyez sur .
2. Sélectionnez **Définir en tant que papier peint**.

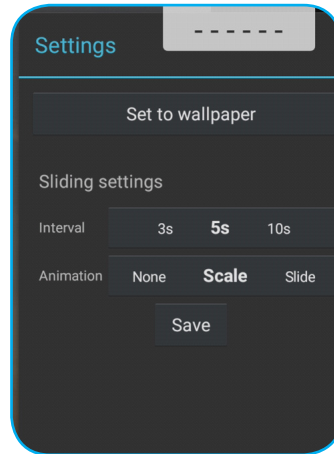

3. Faites glisser les cercles blancs dans chaque coin pour redimensionner la zone de rognage et appuyez sur **ENREGISTRER** pour définir la photo en tant que papier peint.

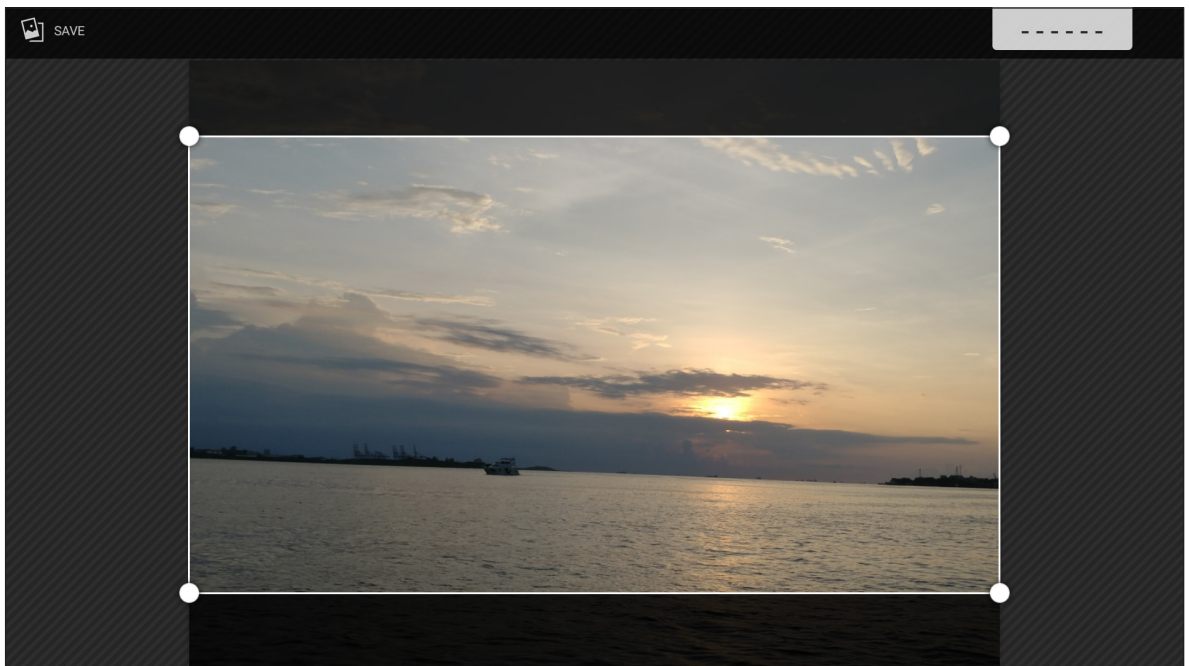

UTILISATION DES APPLICATIONS

Verrouillage d'écran

Sélectionnez **Verrouillage d'écran** pour définir le code PIN à 4 chiffres. Avec le code PIN, vous pouvez bloquer l'appareil contre les utilisations non autorisées.

Pour définir le code PIN pour la première fois :

1. Lancez l'application **Verrouillage d'écran**. Appuyez ensuite sur **Définir un mot de passe**.

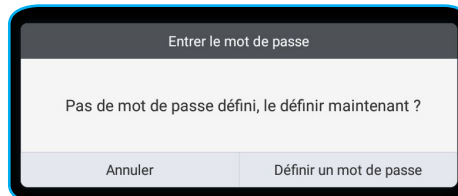

2. Appuyez sur **Définir le mot de passe** pour définir le code PIN.

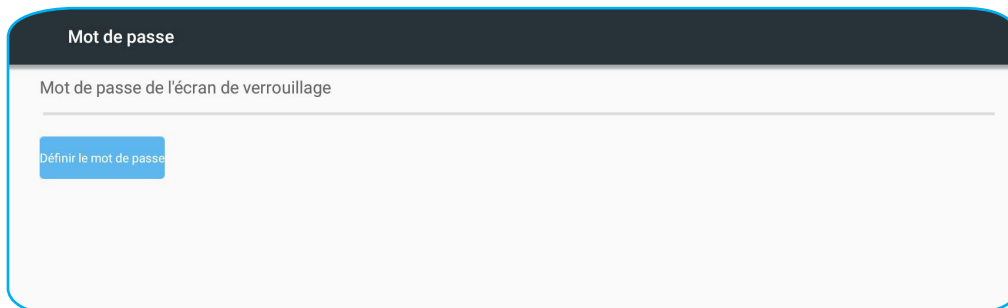

3. Saisissez le code PIN à 4 chiffres dans les champs **Nouveau mot de passe** et **Confirmer le mot de passe**. Appuyez ensuite sur **OK**.



- Si vous souhaitez modifier le mot de passe, appuyez sur **Changer**.
- Si vous souhaitez supprimer le mot de passe, appuyez sur **Clear**.

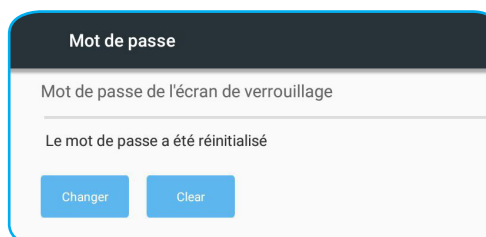

UTILISATION DES APPLICATIONS

Une fois le mot de passe défini, ouvrez l'application **Verrouillage d'écran** si vous souhaitez laisser l'appareil sans surveillance pendant un certain temps. Seule la personne qui connaît le mot de passe peut accéder à l'appareil.

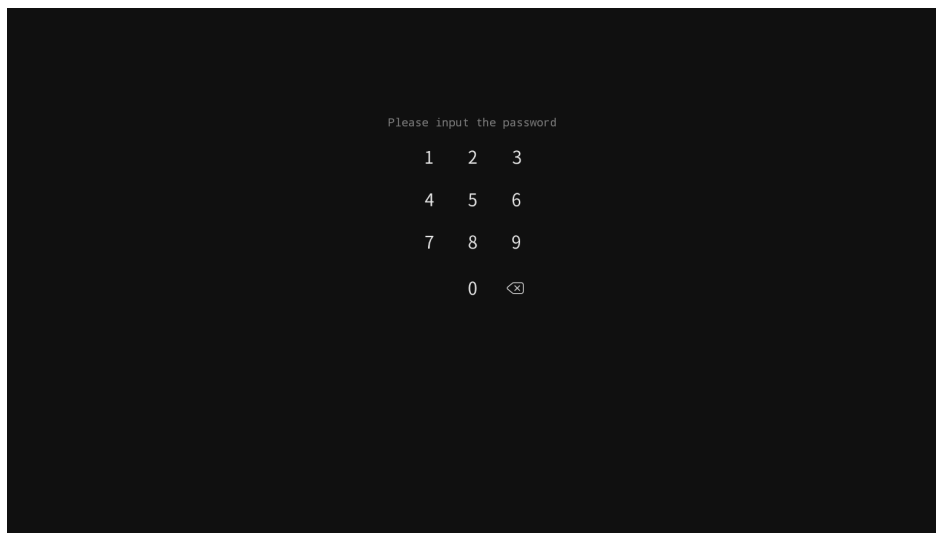

UTILISATION DES APPLICATIONS

Navigateur

Sélectionnez **Navigateur** pour accéder aux pages Web.

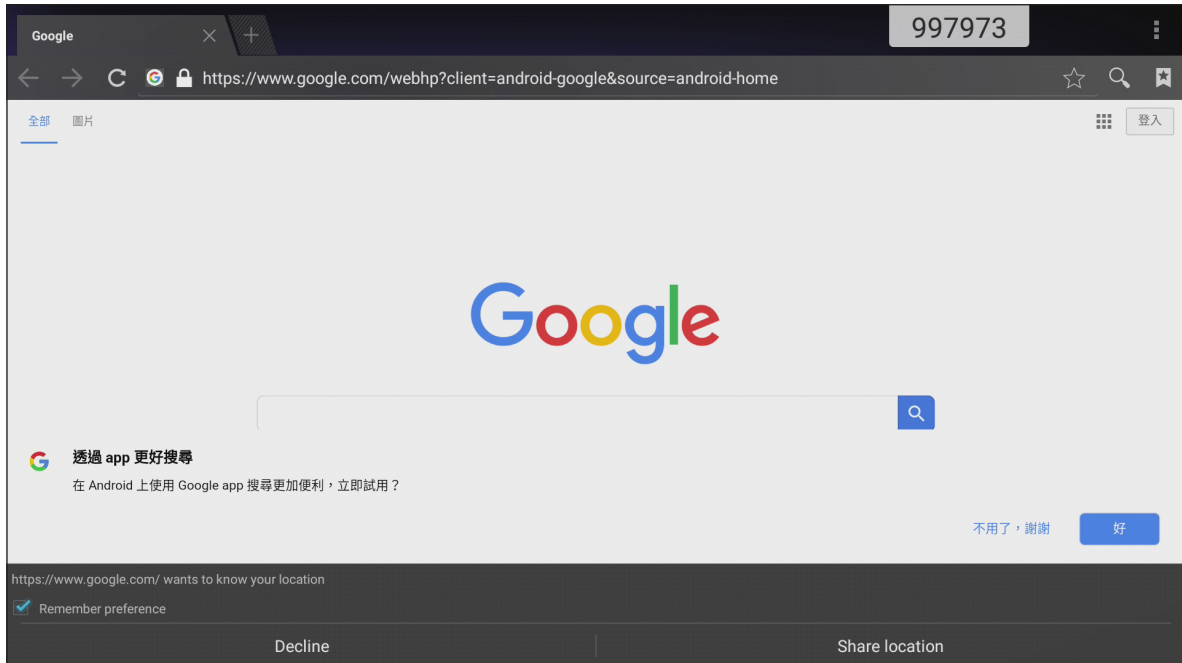

Keeper

Sélectionnez **Keeper** pour nettoyer et optimiser les données sur l'appareil.

Appuyez sur **Optimisation sur une touche** pour nettoyer la mémoire et supprimer simultanément les fichiers temporaires et indésirables.

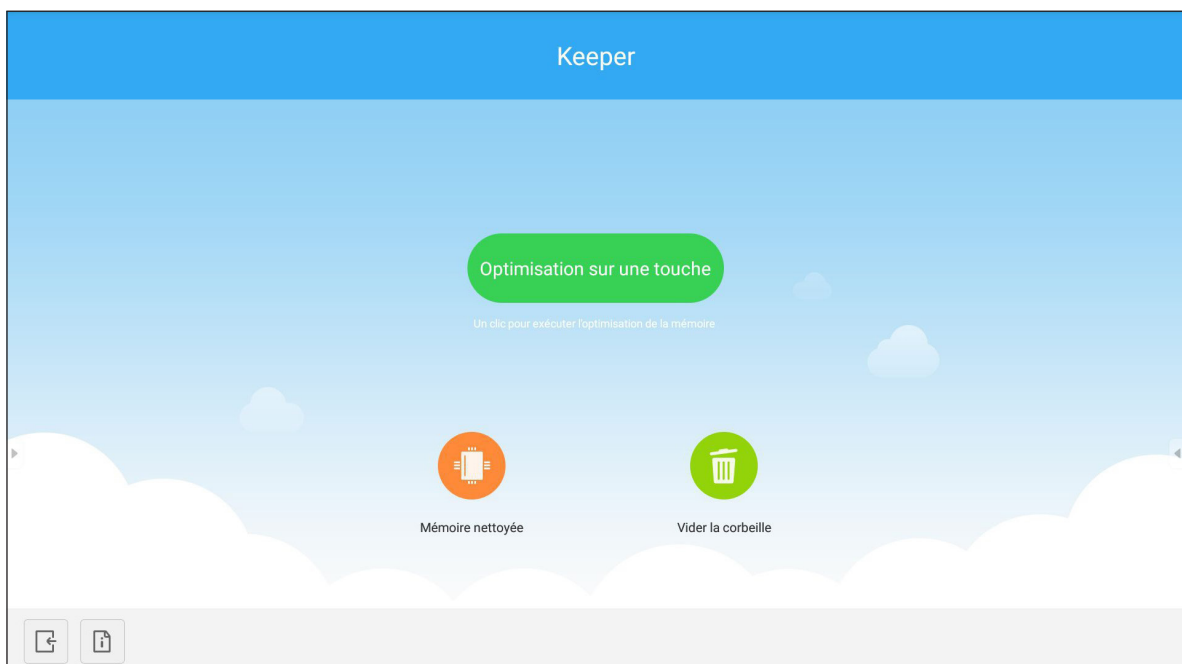

Dans le cas contraire, appuyez sur  ou  pour effectuer la tâche de nettoyage séparément.

UTILISATION DES APPLICATIONS

Mise à jour du système

Sélectionnez **Mise à jour du système** pour rechercher et télécharger la dernière version du firmware. Chaque fois que vous allumez l'appareil, le système vérifie automatiquement si une version de firmware plus récente est disponible lorsque l'appareil est connecté à Internet.

IMPORTANT !

- Lorsque vous ouvrez l'application **Mise à jour du système** pour la première fois, les deux messages d'autorisation apparaissent à l'écran. Appuyez sur **Autoriser** pour continuer. L'application a ensuite l'autorisation d'IFP pour vérifier si un nouveau firmware est présent sur le serveur et rappeler à l'utilisateur d'effectuer la mise à jour.

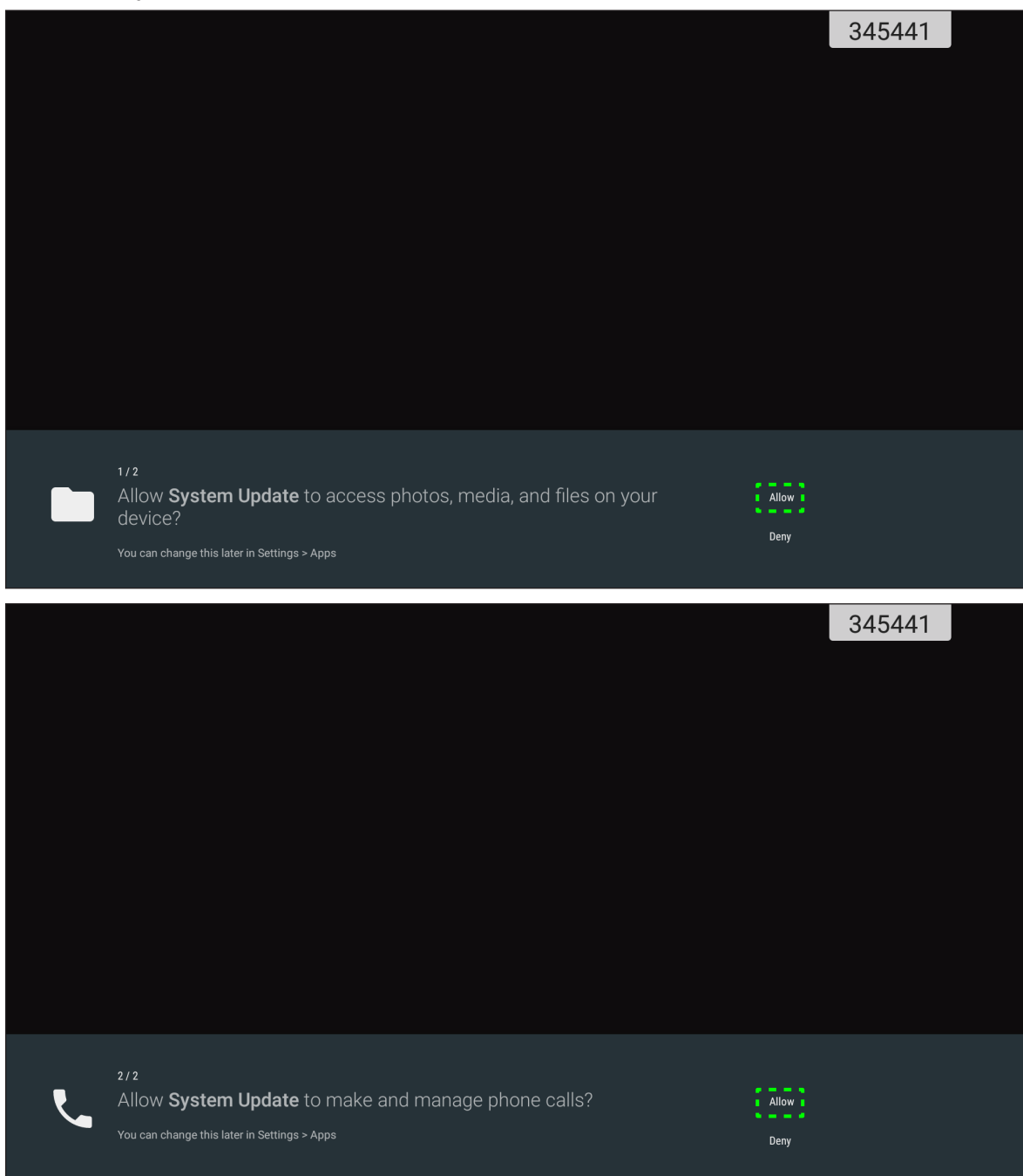

- Vous pourrez également modifier ce paramètre ultérieurement (dans **Paramètres** → **Applications** → **Mise à jour du système** → **Autorisation**).
- Le système ne peut vérifier la disponibilité d'un nouveau firmware que si l'appareil est correctement connecté à Internet.

UTILISATION DES APPLICATIONS

1. Lorsqu'une nouvelle version de firmware est disponible, le système détecte automatiquement la mise à jour et vous invite à la télécharger. Sélectionnez **METTRE À JOUR** pour poursuivre le processus de mise à jour.

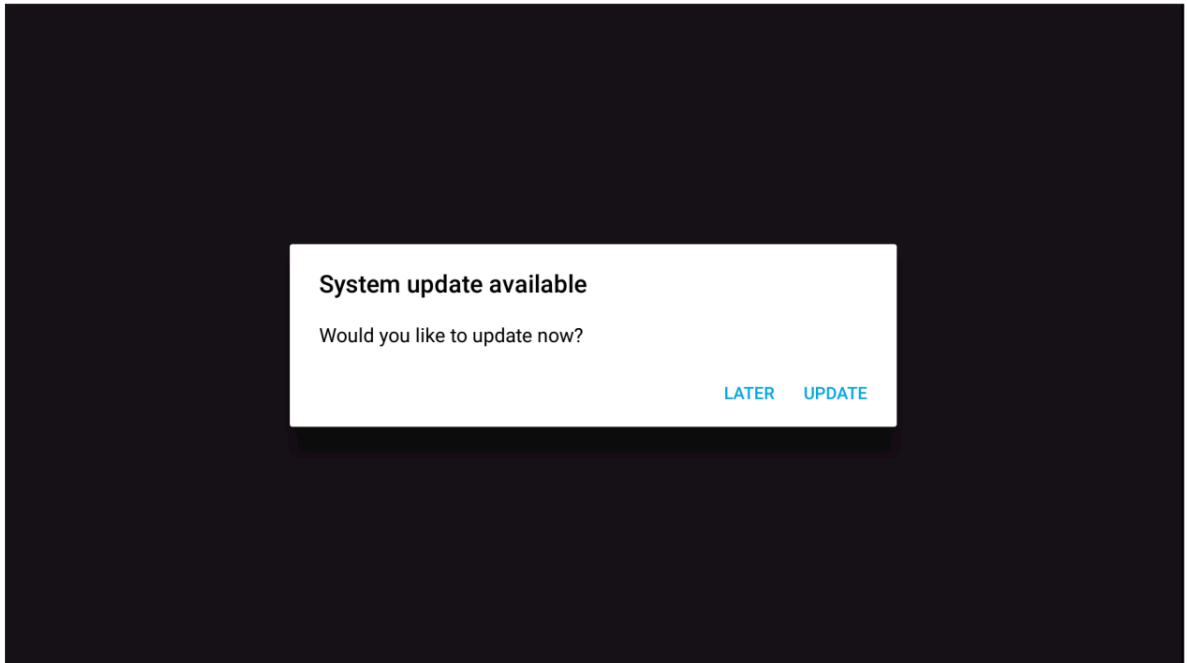

2. Une liste des problèmes résolus dans la dernière mise à jour apparaît à l'écran. Pour continuer, sélectionnez **Mettre à jour**.

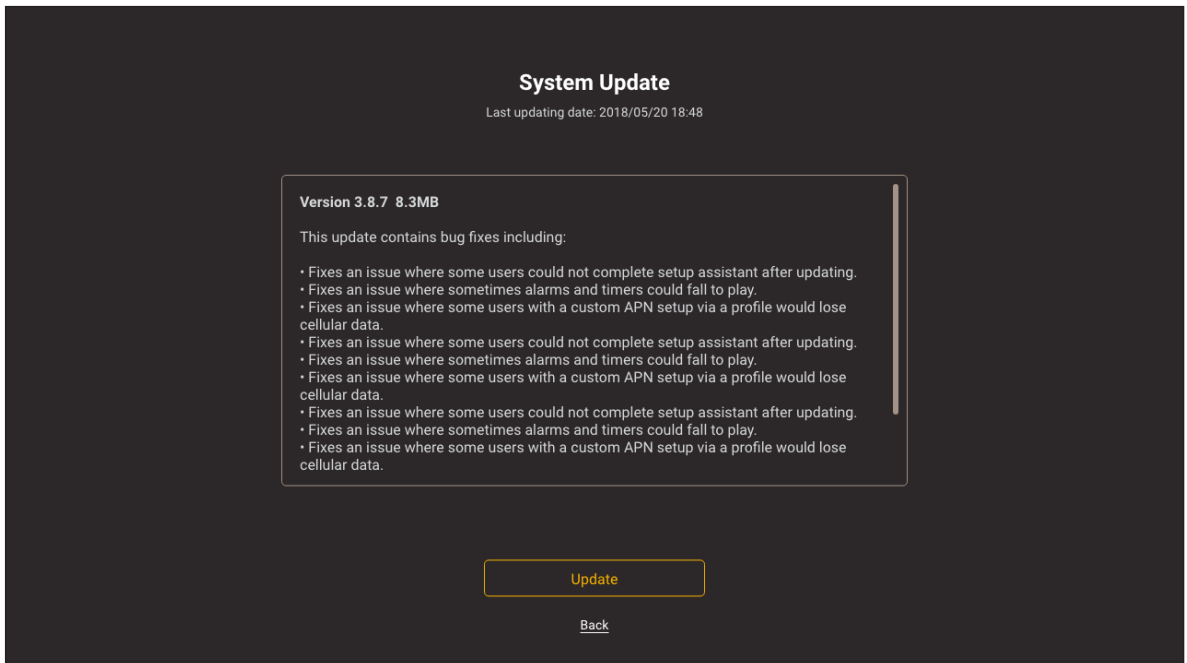

UTILISATION DES APPLICATIONS

Le système télécharge automatiquement le dernier firmware sur l'appareil.

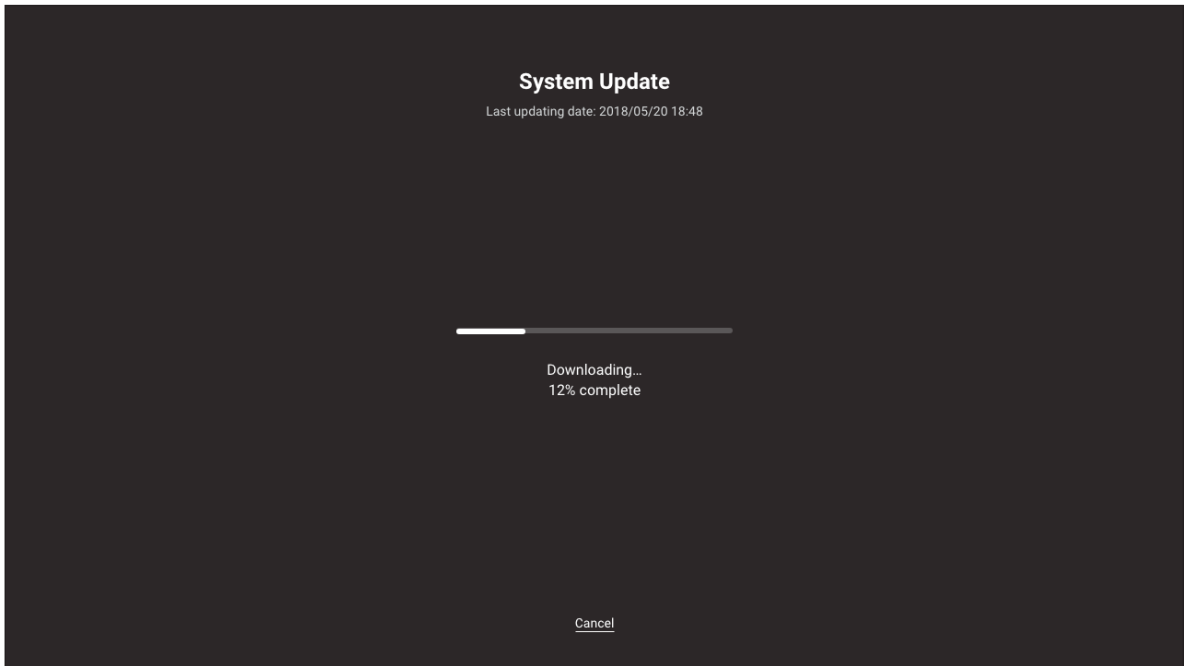

3. Une fois le firmware téléchargé, sélectionnez **OUI** pour continuer la mise à jour du système.

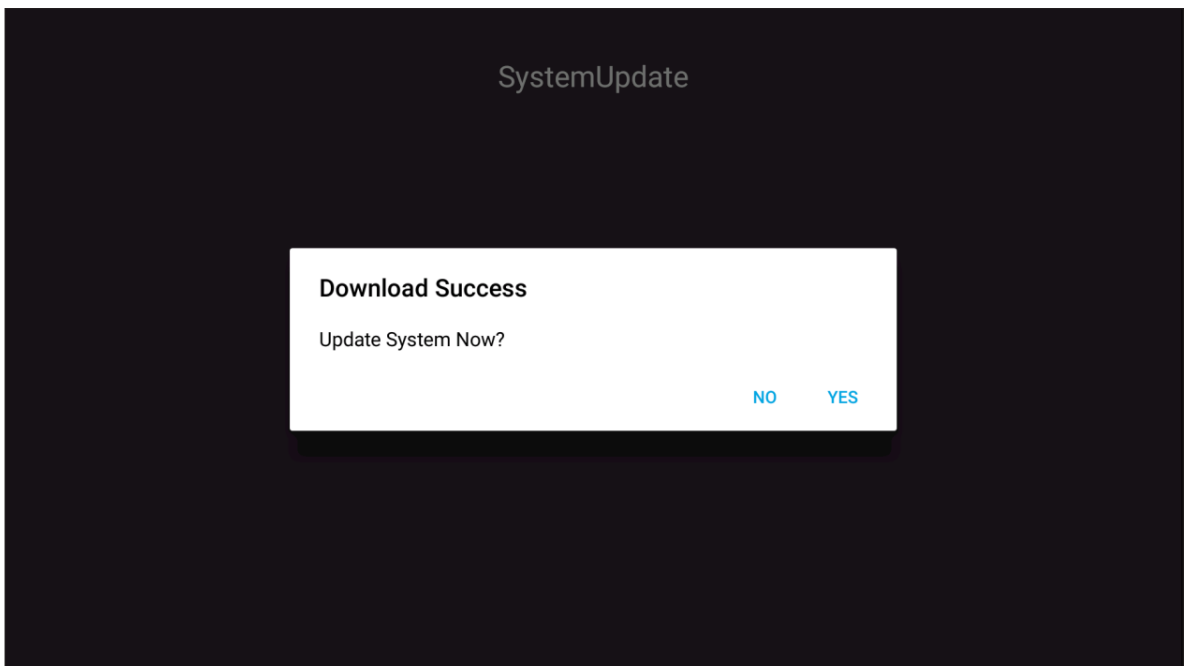

UTILISATION DES APPLICATIONS

4. L'appareil redémarre au bout de 30 secondes et l'installation du firmware commence automatiquement. Attendez que le processus d'installation soit terminé.

IMPORTANT ! *Pendant le processus de mise à jour, n'éteignez pas votre appareil. Une interruption entraînerait des dommages sur l'appareil.*

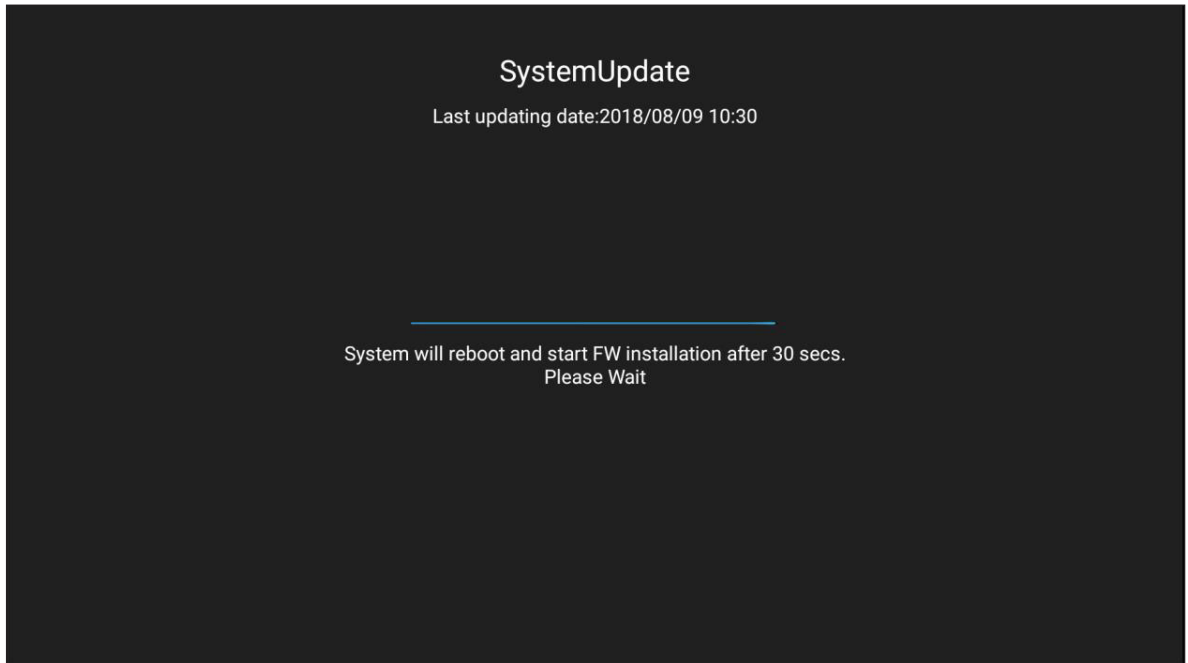

5. Une fois le nouveau firmware installé, le système redémarre à nouveau pour terminer le processus global de mise à jour.

INFORMATIONS SUPPLÉMENTAIRES

Spécifications

Élément	65" 4K	75" 4K	86" 4K
Affichage			
Rétroéclairage	LED	LED	LED
Résolution	3840 x 2160 (4K UHD)	3840 x 2160 (4K UHD)	3840 x 2160 (4K UHD)
Luminosité (cd/m ²)	350	350	350
Contraste	1.200:1	1.200:1	1.200:1
Angle de vue	178°	178°	178°
Temps de réponse (ms)	6	8	8
Durée de vie	30 000 hr	30 000 hr	30 000 hr
Couleurs d'affichage	1,07 B	1,07 B	1,07 B
Audio	2x 12 W	2x 12 W	2x 12 W
Dureté de la surface	7H	7H	7H
Verre	Anti-reflets	Anti-reflets	Anti-reflets
Puissance			
Alimentation électrique	100 V-240 V CA	100 V-240 V CA	100 V-240 V CA
Source d'alimentation (Hz)	50/60 Hz	50/60 Hz	50/60 Hz
Consommation électrique	300 W	450 W	500 W
Consommation électrique en veille	≤ 0,5 W	≤ 0,5 W	≤ 0,5 W
Dimensions			
Dimensions	59,88" x 35,98" x 3,86"	69,41" x 40,71" x 3,94"	78,27" x 46,38" x 3,94"
Dimensions de l'emballage	66,81" x 42,17" x 8,66"	5,32" x 48,23" x 11,02"	87,05" x 53,94" x 11,02"
Poids net	100,5 lb	129,2 lb	166,4 lb
Poids brut	121,3 lb	172,0 lb	231,5 lb
Connectivité			
ENTRÉE VGA	1	1	1
ENTRÉE HDMI 2.0	3	3	3
SORTIE HDMI 1.4	1	1	1
ENTRÉE AUDIO	1	1	1
SORTIE AUDIO	1	1	1
SORTIE COAX	1	1	1
USB 2.0	4	4	4
USB 3.0	2	2	2
RS232	1	1	1
RJ45	1	1	1
SORTIE TACTILE USB	2	2	2
ENTRÉE AV	1	1	1
EMPLACEMENT DU MODULE	1	1	1

INFORMATIONS SUPPLÉMENTAIRES

Élément	65" 4K	75" 4K	86" 4K
Système d'exploitation compatible			
Type tactile	IR	IR	IR
Compatibilité du système	Windows 10 Windows 8 Windows 7 Windows Vista Windows XP Windows 2000/Linux Mac/Android	Windows 10 Windows 8 Windows 7 Windows Vista Windows XP Windows 2000/Linux Mac/Android	Windows 10 Windows 8 Windows 7 Windows Vista Windows XP Windows 2000/Linux Mac/Android
Points tactiles	Jusqu'à 20 points tactiles Remarque : Le nombre de points tactiles peut varier en fonction du système d'exploitation et de l'application.		
Système d'exploitation			
Android	Android 7.0	Android 7.0	Android 7.0
Processeur	ARM Cortex A73 Double cœur	ARM Cortex A73 Double cœur	ARM Cortex A73 Double cœur
GPU	Mali-450 (5 cœurs)	Mali-450 (5 cœurs)	Mali-450 (5 cœurs)
RAM	2GB	2GB	2GB
Stockage	16GB	16GB	16GB
Wi-Fi	802.11 b/g/n (via adaptateur USB)	802.11 b/g/n (via adaptateur USB)	802.11 b/g/n (via adaptateur USB)

Remarque : Toutes les spécifications sont soumises à modification sans préavis.

INFORMATIONS SUPPLÉMENTAIRES

Dimensions

65 pouces

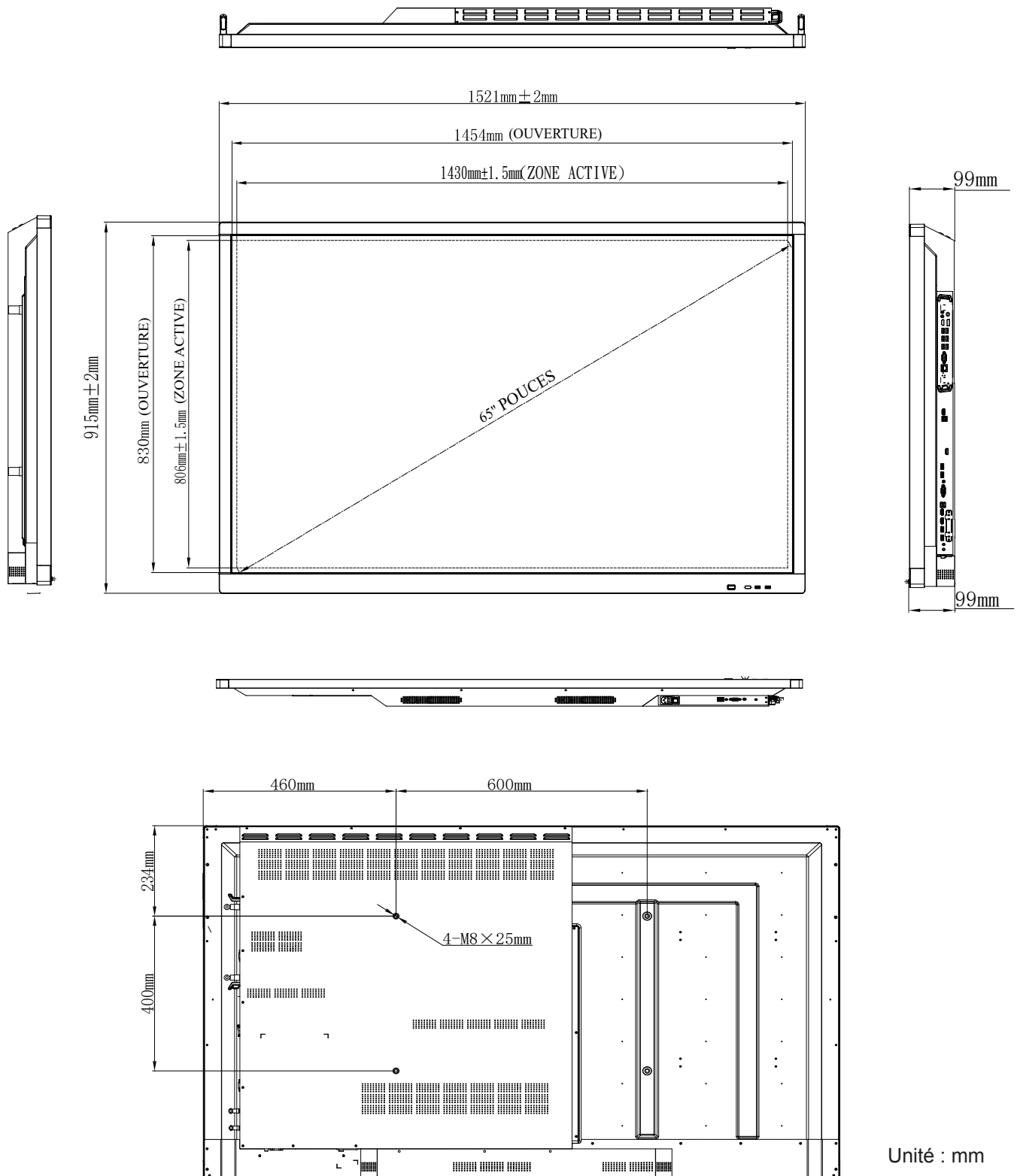

Unité : mm

INFORMATIONS SUPPLÉMENTAIRES

75 pouces

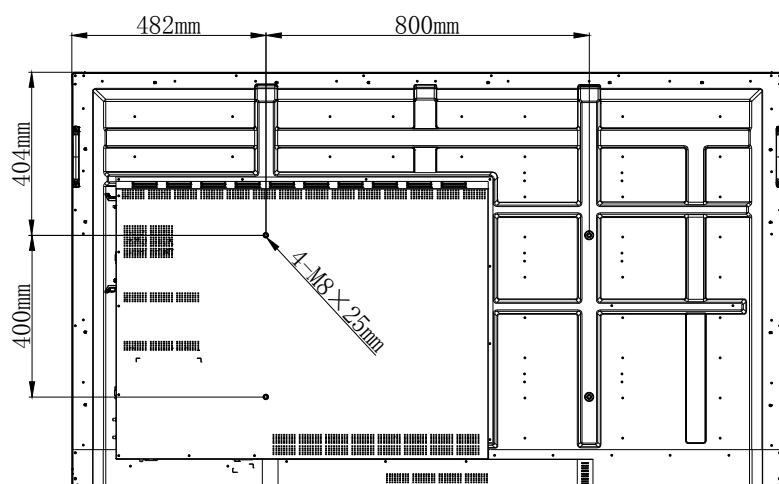
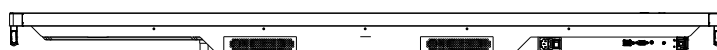
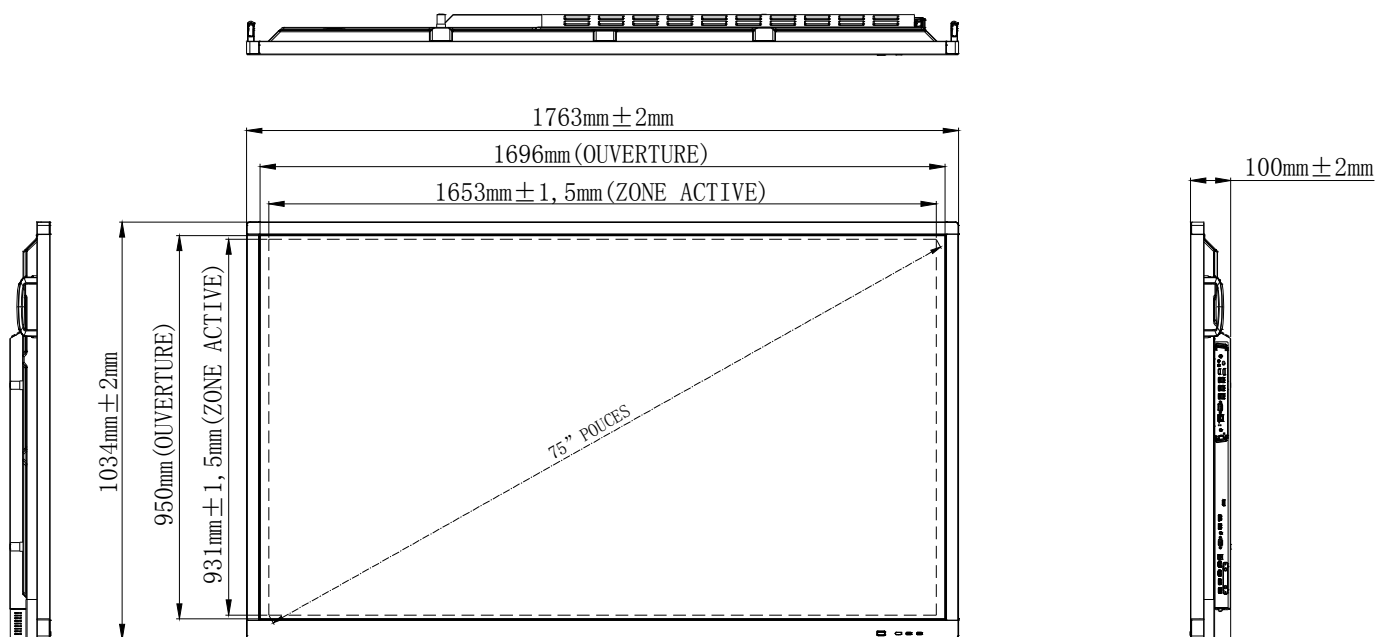

Unité : mm

INFORMATIONS SUPPLÉMENTAIRES

86 pouces

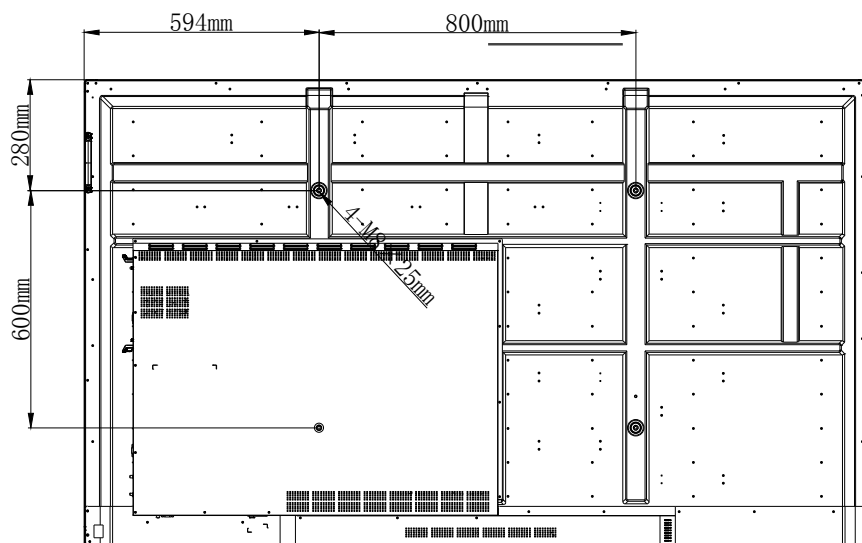
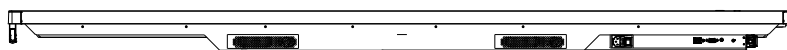
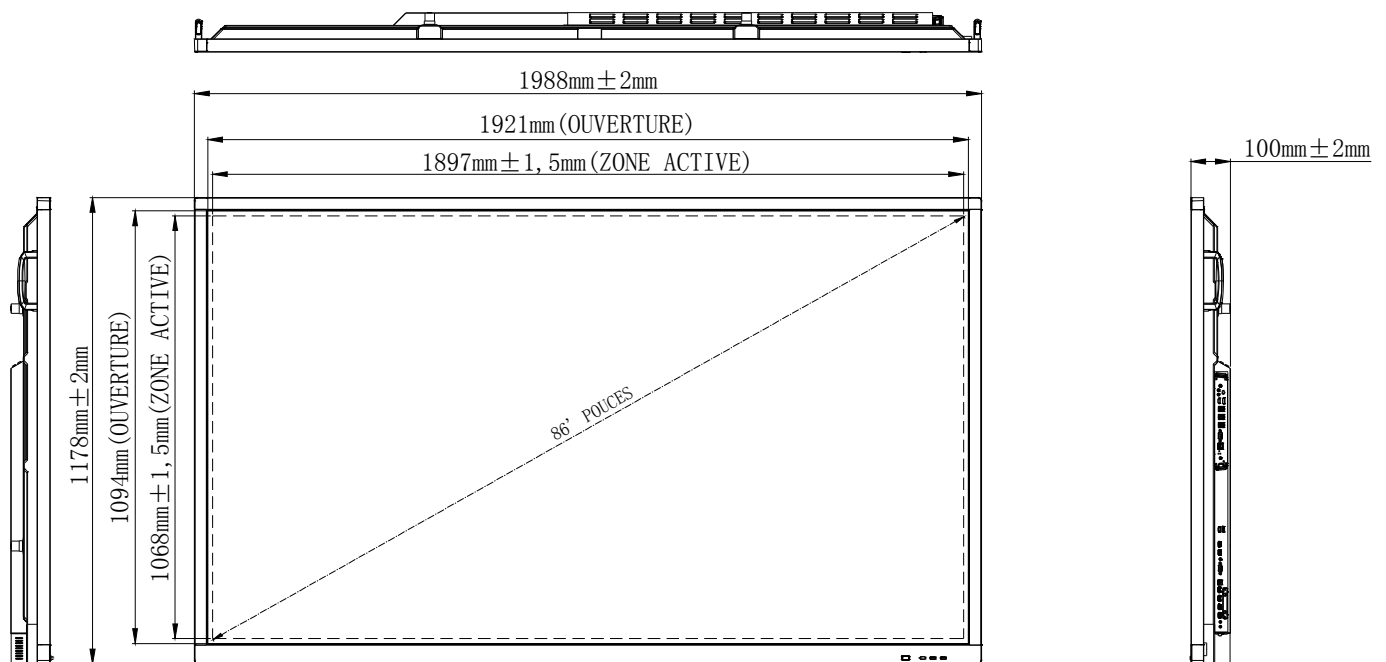

Unité : mm

INFORMATIONS SUPPLÉMENTAIRES

Liste de synchronisations prises en charge

Résolution	Source d'Entrée		
	HDMI	VGA	AV
640 x 480 à 60Hz	✓	✓	-
720 x 400 à 70Hz	✓	✓	-
800 x 600 à 60Hz	✓	✓	-
1024 x 768 à 60Hz	✓	✓	-
1024 x 768 à 75Hz	✓	✓	-
1280 x 720 à 60Hz	✓	✓	-
1280 x 768 à 60Hz	✓	✓	-
1280 x 800 à 60Hz	✓	✓	-
1280 x 960 à 60Hz	✓	✓	-
1280 x 1024 à 60Hz	✓	✓	-
1366 x 768 à 60Hz	✓	✓	-
1440 x 900 à 60Hz	✓	✓	-
1600 x 1200 à 60Hz	✓	✓	-
1680 x 1050 à 60Hz	✓	✓	-
1920 x 1080 à 50Hz	✓	✓	-
1920 x 1080 à 60Hz	✓	✓	-
3840 x 2160 à 30Hz	✓	-	-
3840 x 2160 à 50Hz	✓	-	-
3840 x 2160 à 60Hz	✓	-	-
NTSC-M	-	-	✓
NTSC-J	-	-	✓
PAL-BDGH1	-	-	✓
480i (60 Hz)	✓	-	-
480p (60 Hz)	✓	-	-
576i (50 Hz)	✓	-	-
576p (50 Hz)	✓	-	-
720p (50 Hz)	✓	-	-
720p (60 Hz)	✓	-	-
1080i (50 Hz)	✓	-	-
1080i (60 Hz)	✓	-	-
1080p (24 Hz)	✓	-	-
1080p (50 Hz)	✓	-	-
1080p (60 Hz)	✓	-	-
2160p (50 Hz)	✓	-	-
2160p (60 Hz)	✓	-	-

Remarque : "-" indique que la synchronisation d'entrée actuelle n'est pas prise en charge par l'appareil.

INFORMATIONS SUPPLÉMENTAIRES

Liste des Fonctions du Protocole RS232

Rôle de la broche RS232

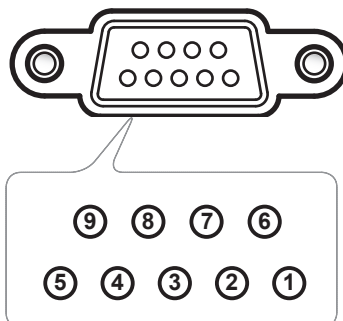

N° de broche	Spéc. (côté IFP)
1	Sans objet
2	TXD
3	RXD
4	Sans objet
5	MASSE
6	Sans objet
7	Sans objet
8	Sans objet

Connexion de contrôle RS232 RJ45

Paramètres RS232	
Débit en bauds	9600
Bits de données	8
Parité	Aucun
Bits d'arrêt	1
Contrôle de flux	Aucun

Paramètres de contrôle LAN	
IP	Adresse IP machine
Port	4664

:	0	1	S	X	X	X	X	CR
Code Lead	Commande Set (Définir)			ID commande	Variable			retour chariot

:	0	1	G	X	0	0	0	CR
Code Lead	Commande Get (Obtenir)			ID commande	Nombre fixe			retour chariot

INFORMATIONS SUPPLÉMENTAIRES

Commande SET (DÉFINIR)

Type	Catégorie	Paramètre	CMD		Code hexa CMD	Réponse			
						Succès	Échec	Succès (Hex)	Échec (Hex)
DÉFINIR	Puissance	Rétroéclairage désactivé	:01S0n	n=000	3A 30 31 53 30 30 30 30 0d	401+	401-	34 30 31 2B 0D	34 30 31 2D 0D
		Rétroéclairage activé		n=001	3A 30 31 53 30 30 30 31 0d	401+	401-	34 30 31 2B 0D	34 30 31 2D 0D
		Mise hors tension		n=002	3A 30 31 53 30 30 30 32 0d	401+	401-	34 30 31 2B 0D	34 30 31 2D 0D
		Marche		n=003	3A 30 31 53 30 30 30 33 0d	401+	401-	34 30 31 2B 0D	34 30 31 2D 0D
DÉFINIR	Aigu	000 ~ 100	:01S1n	n=000-100	3A 30 31 53 31 30 30 30 0d à 3A 30 31 53 31 31 30 30 0d	401+	401-	34 30 31 2B 0D	34 30 31 2D 0D
DÉFINIR	Basse	000 ~ 100	:01S2n	n=000-100	3A 30 31 53 32 30 30 30 0d à 3A 30 31 53 32 31 30 30 0d	401+	401-	34 30 31 2B 0D	34 30 31 2D 0D
DÉFINIR	Balance	000 ~ 100	:01S3n	n=000-100	3A 30 31 53 33 30 30 30 0d à 3A 30 31 53 33 31 30 30 0d	401+	401-	34 30 31 2B 0D	34 30 31 2D 0D
DÉFINIR	Contraste	000 ~ 100	:01S4n	n=000-100	3A 30 31 53 34 30 30 30 0d à 3A 30 31 53 34 31 30 30 0d	401+	401-	34 30 31 2B 0D	34 30 31 2D 0D
DÉFINIR	Luminosité	000 ~ 100	:01S5n	n=000-100	3A 30 31 53 35 30 30 30 0d à 3A 30 31 53 35 31 30 30 0d	401+	401-	34 30 31 2B 0D	34 30 31 2D 0D
DÉFINIR	Netteté	000 ~ 100	:01S6n	n=000-100	3A 30 31 53 36 30 30 30 0d à 3A 30 31 53 36 31 30 30 0d	401+	401-	34 30 31 2B 0D	34 30 31 2D 0D
DÉFINIR	Mode sonore	Standard	:01S7n	n=001	3A 30 31 53 37 30 30 31 0d	401+	401-	34 30 31 2B 0D	34 30 31 2D 0D
		Personnaliser		n=002	3A 30 31 53 37 30 30 32 0d	401+	401-	34 30 31 2B 0D	34 30 31 2D 0D
		Salle de classe		n=003	3A 30 31 53 37 30 30 33 0d	401+	401-	34 30 31 2B 0D	34 30 31 2D 0D
		Réunion		n=004	3A 30 31 53 37 30 30 34 0d	401+	401-	34 30 31 2B 0D	34 30 31 2D 0D
DÉFINIR	Volume	000 ~ 100	:01S8n	n=000-100	3A 30 31 53 38 30 30 30 0d à 3A 30 31 53 38 31 30 30 0d	401+	401-	34 30 31 2B 0D	34 30 31 2D 0D
DÉFINIR	Muet	Arrêt	:01S9n	n=000	3A 30 31 53 39 30 30 30 0d	401+	401-	34 30 31 2B 0D	34 30 31 2D 0D
		Marche		n=001	3A 30 31 53 39 30 30 31 0d	401+	401-	34 30 31 2B 0D	34 30 31 2D 0D
DÉFINIR	Source vidéo	VGA	:01S;n	n=000	3A 30 31 53 3A 30 30 30 0d	401+	401-	34 30 31 2B 0D	34 30 31 2D 0D
		HDMI1		n=001	3A 30 31 53 3A 30 30 31 0d	401+	401-	34 30 31 2B 0D	34 30 31 2D 0D
		HDMI2		n=002	3A 30 31 53 3A 30 30 32 0d	401+	401-	34 30 31 2B 0D	34 30 31 2D 0D
		AV		n=003	3A 30 31 53 3A 30 30 33 0d	401+	401-	34 30 31 2B 0D	34 30 31 2D 0D
		Android		n=101	3A 30 31 53 3A 31 30 31 0d	401+	401-	34 30 31 2B 0D	34 30 31 2D 0D
		PC dans emplacement		n=103	3A 30 31 53 3A 31 30 33 0d	401+	401-	34 30 31 2B 0D	34 30 31 2D 0D
DÉFINIR	Ratio	16:9	:01S;n	n=000	3A 30 31 53 3B 30 30 30 0d	401+	401-	34 30 31 2B 0D	34 30 31 2D 0D
		4:3		n=001	3A 30 31 53 3B 30 30 31 0d	401+	401-	34 30 31 2B 0D	34 30 31 2D 0D
		PTP		n=002	3A 30 31 53 3B 30 30 32 0d	401+	401-	34 30 31 2B 0D	34 30 31 2D 0D

INFORMATIONS SUPPLÉMENTAIRES

Type	Catégorie	Paramètre	CMD		Code hexa CMD	Réponse			
						Succès	Échec	Succès (Hex)	Échec (Hex)
DÉFINIR	Langue	English	:01S<n	n=000	3A 30 31 53 3C 30 30 30 0d	401+	401-	34 30 31 2B 0D	34 30 31 2D 0D
		Français		n=001	3A 30 31 53 3C 30 30 31 0d	401+	401-	34 30 31 2B 0D	34 30 31 2D 0D
		Español		n=002	3A 30 31 53 3C 30 30 32 0d	401+	401-	34 30 31 2B 0D	34 30 31 2D 0D
		Traditional Chinese		n=003	3A 30 31 53 3C 30 30 33 0d	401+	401-	34 30 31 2B 0D	34 30 31 2D 0D
		Simplified Chinese		n=004	3A 30 31 53 3C 30 30 34 0d	401+	401-	34 30 31 2B 0D	34 30 31 2D 0D
		Português		n=005	3A 30 31 53 3C 30 30 35 0d	401+	401-	34 30 31 2B 0D	34 30 31 2D 0D
		German		n=006	3A 30 31 53 3C 30 30 36 0d	401+	401-	34 30 31 2B 0D	34 30 31 2D 0D
		Dutch		n=007	3A 30 31 53 3C 30 30 37 0d	401+	401-	34 30 31 2B 0D	34 30 31 2D 0D
		Polish		n=008	3A 30 31 53 3C 30 30 38 0d	401+	401-	34 30 31 2B 0D	34 30 31 2D 0D
		Russia		n=009	3A 30 31 53 3C 30 30 39 0d	401+	401-	34 30 31 2B 0D	34 30 31 2D 0D
		Czech		n=010	3A 30 31 53 3C 30 31 30 0d	401+	401-	34 30 31 2B 0D	34 30 31 2D 0D
		Danish		n=011	3A 30 31 53 3C 30 31 31 0d	401+	401-	34 30 31 2B 0D	34 30 31 2D 0D
		Swedish		n=012	3A 30 31 53 3C 30 31 32 0d	401+	401-	34 30 31 2B 0D	34 30 31 2D 0D
		Italian		n=013	3A 30 31 53 3C 30 31 33 0d	401+	401-	34 30 31 2B 0D	34 30 31 2D 0D
		Turkish		n=018	3A 30 31 53 3C 30 31 38 0d	401+	401-	34 30 31 2B 0D	34 30 31 2D 0D
Arabic	n=019	3A 30 31 53 3C 30 31 39 0d	401+	401-	34 30 31 2B 0D	34 30 31 2D 0D			
Ukrayina	n=021	3A 30 31 53 3C 30 32 31 0d	401+	401-	34 30 31 2B 0D	34 30 31 2D 0D			
DÉFINIR	Mode image	Standard	:01S=n	n=000	3A 30 31 53 3D 30 30 30 0d	401+	401-	34 30 31 2B 0D	34 30 31 2D 0D
		Lumineux		n=001	3A 30 31 53 3D 30 30 31 0d	401+	401-	34 30 31 2B 0D	34 30 31 2D 0D
		Doux		n=002	3A 30 31 53 3D 30 30 32 0d	401+	401-	34 30 31 2B 0D	34 30 31 2D 0D
		Personnalisé		n=003	3A 30 31 53 3D 30 30 33 0d	401+	401-	34 30 31 2B 0D	34 30 31 2D 0D
DÉFINIR	Teinte (Couleur)	000 ~ 100	:01S>n	n=000-100	3A 30 31 53 3E 30 30 30 0d sur 3A 30 31 53 3E 31 30 30 0d	401+	401-	34 30 31 2B 0D	34 30 31 2D 0D
DÉFINIR	Rétroéclairage	000 ~ 100	:01S?n	n=000-100	3A 30 31 53 3F 30 30 30 0d sur 3A 30 31 53 3F 31 30 30 0d	401+	401-	34 30 31 2B 0D	34 30 31 2D 0D
DÉFINIR	Temp. Couleur	Froid	:01S@n	n=000	3A 30 31 53 40 30 30 30 0d	401+	401-	34 30 31 2B 0D	34 30 31 2D 0D
		Standard		n=001	3A 30 31 53 40 30 30 31 0d	401+	401-	34 30 31 2B 0D	34 30 31 2D 0D
		Chaud		n=002	3A 30 31 53 40 30 30 32 0d	401+	401-	34 30 31 2B 0D	34 30 31 2D 0D
DÉFINIR	Commande de la télécommande	Vol +	:01SAn	n=000	3A 30 31 53 41 30 30 30 0d	401+	401-	34 30 31 2B 0D	34 30 31 2D 0D
		Vol -		n=001	3A 30 31 53 41 30 30 31 0d	401+	401-	34 30 31 2B 0D	34 30 31 2D 0D
		HAUT télécommande		n=010	3A 30 31 53 41 30 31 30 0d	401+	401-	34 30 31 2B 0D	34 30 31 2D 0D
		BAS télécommande		n=011	3A 30 31 53 41 30 31 31 0d	401+	401-	34 30 31 2B 0D	34 30 31 2D 0D
		GAUCHE télécommande		n=012	3A 30 31 53 41 30 31 32 0d	401+	401-	34 30 31 2B 0D	34 30 31 2D 0D
		DROITE télécommande		n=013	3A 30 31 53 41 30 31 33 0d	401+	401-	34 30 31 2B 0D	34 30 31 2D 0D
		OK télécommande		n=014	3A 30 31 53 41 30 31 34 0d	401+	401-	34 30 31 2B 0D	34 30 31 2D 0D
Touche menu télécommande	n=020	3A 30 31 53 41 30 32 30 0d	401+	401-	34 30 31 2B 0D	34 30 31 2D 0D			

INFORMATIONS SUPPLÉMENTAIRES

Type	Catégorie	Paramètre	CMD	Code hexa CMD	Réponse				
					Succès	Échec	Succès (Hex)	Échec (Hex)	
DÉFINIR	Commande de la télécommande	Source d'entrée télécommande	:01SAn	n=021	3A 30 31 53 41 30 32 31 0d	401+	401-	34 30 31 2B 0D	34 30 31 2D 0D
		Quitter télécommande		n=022	3A 30 31 53 41 30 32 32 0d	401+	401-	34 30 31 2B 0D	34 30 31 2D 0D
		Vide		n=031	3A 30 31 53 41 30 33 31 0d	401+	401-	34 30 31 2B 0D	34 30 31 2D 0D
		Figier		n=032	3A 30 31 53 41 30 33 32 0d	401+	401-	34 30 31 2B 0D	34 30 31 2D 0D
DÉFINIR	Télécommande (VERROUIL-LAGE IR)	Désactiver	:01SBn	n=000	3A 30 31 53 42 30 30 30 0d	401+	401-	34 30 31 2B 0D	34 30 31 2D 0D
		Activer		n=001	3A 30 31 53 42 30 30 31 0d	401+	401-	34 30 31 2B 0D	34 30 31 2D 0D

Commande GET (OBTENIR)

Type	Catégorie	CMD	Code hexa CMD	Réponse		
				Succès	Paramètre	Échec
OBTENIR	Puissance	:01G0000	3A 30 31 47 30 30 30 30 0d	:01r0000	Rétroéclairage désactivé	401-
				:01r0001	Rétroéclairage activé	401-
				:01r0002	Mise hors tension	401-
OBTENIR	Aigu	:01G1000	3A 30 31 47 31 30 30 30 0d	:01r1000 ~ :01r1100	000 ~ 100	401-
OBTENIR	Basse	:01G2000	3A 30 31 47 32 30 30 30 0d	:01r2000 ~ :01r2100	000 ~ 100	401-
OBTENIR	Balance	:01G3000	3A 30 31 47 33 30 30 30 0d	:01r3000 ~ :01r3100	000 ~ 100	401-
OBTENIR	Contraste	:01G4000	3A 30 31 47 34 30 30 30 0d	:01r4000 ~ :01r4100	000 ~ 100	401-
OBTENIR	Luminosité	:01G5000	3A 30 31 47 35 30 30 30 0d	:01r5000 ~ :01r5100	000 ~ 100	401-
OBTENIR	Netteté	:01G6000	3A 30 31 47 36 30 30 30 0d	:01r6000 ~ :01r6100	000 ~ 100	401-
OBTENIR	Mode sonore	:01G7000	3A 30 31 47 37 30 30 30 0d	:01r7001	Standard	401-
				:01r7002	Personnaliser	401-
				:01r7003	Salle de classe	401-
				:01r7004	Réunion	401-
OBTENIR	Volume	:01G8000	3A 30 31 47 38 30 30 30 0d	:01r8000 ~ :01r8100	000 ~ 100	401-
OBTENIR	Muet	:01G9000	3A 30 31 47 39 30 30 30 0d	:01r9000	Arrêt	401-
				:01r9001	Marche	401-
OBTENIR	Source vidéo	:01G:000	3A 30 31 47 3A 30 30 30 0d	:01r:000	VGA	401-
				:01r:001	HDMI1	401-
				:01r:002	HDMI2	401-
				:01r:003	AV	401-
				:01r:101	Android	401-
				:01r:103	PC dans emplacement	401-
OBTENIR	Ratio	:01G;000	3A 30 31 47 3B 30 30 30 0d	:01r;000	16:9	401-
				:01r;001	4:3	401-
				:01r;002	PTP	401-

INFORMATIONS SUPPLÉMENTAIRES

Type	Catégorie	CMD	Code hexa CMD	Réponse		
				Succès	Paramètre	Échec
OBTENIR	Langue	:01G<000	3A 30 31 47 3C 30 30 30 0d	:01r<000	English	401-
				:01r<001	Français	401-
				:01r<002	Español	401-
				:01r<003	Traditional Chinese	401-
				:01r<004	Simplified Chinese	401-
				:01r<005	Português	401-
				:01r<006	German	401-
				:01r<007	Dutch	401-
				:01r<008	Polish	401-
				:01r<009	Russia	401-
				:01r<010	Czech	401-
				:01r<011	Danish	401-
				:01r<012	Swedish	401-
				:01r<013	Italian	401-
				:01r<018	Turkish	401-
:01r<019	Arabic	401-				
:01r<021	Ukrayina	401-				
OBTENIR	Mode image	:01G=000	3A 30 31 47 3D 30 30 30 0d	:01r=000	Standard	401-
				:01r=001	Lumineux	401-
				:01r=002	Doux	401-
				:01r=003	Personnalisé	401-
GET	Teinte (Couleur)	:01G>000	3A 30 31 47 3E 30 30 30 0d	:01r>000 ~ :01r>100	000 ~ 100	401-
OBTENIR	Rétroéclairage	:01G?000	3A 30 31 47 3F 30 30 30 0d	:01r?000 ~ :01r?100	000 ~ 100	401-
OBTENIR	Temp. Couleur	:01G@000	3A 30 31 47 40 30 30 30 0d	:01r@000	Froid	401-
				:01r@001	Standard	401-
				:01r@002	Chaud	401-
OBTENIR	Télécommande (VERROUILLAGE IR)	:01GB000	3A 30 31 47 42 30 30 30 0d	:01rB000	Désactiver	401-
				:01rB001	Activer	401-

INFORMATIONS SUPPLÉMENTAIRES

Indicateur DEL

Couleur et comportement de la LED d'alimentation	Statut
Rouge fixe	Mode veille
Bleu fixe	Marche
Clignote en rouge puis en bleu en continu	Rétroéclairage désactivé

Guide de dépannage

Si vous rencontrez des problèmes avec votre appareil, veuillez consulter les informations suivantes. Si des problèmes persistent, contactez votre revendeur régional ou le centre de service.

Aucune image ou aucun son.

- Assurez-vous que le raccordement des signaux et le branchement de l'alimentation sont correctement effectués.
- Assurez-vous que le mode d'entrée correct est sélectionné. Consultez la section "Sélectionner une source d'entrée".
- Assurez-vous que l'appareil n'est pas éteint.
- Désactivez la fonction mute (muet).
- Assurez-vous que le volume n'est pas réglé au niveau minimum.

L'appareil s'éteint automatiquement.

- Vérifiez si une coupure de courant soudaine est survenue.
- Assurez-vous que le cordon d'alimentation n'est pas débranché.

Signal hors de portée

- Le signal est peut-être incompatible. Consultez la section "Liste de synchronisations prises en charge".
- Pour la source d'entrée VGA, essayez le réglage automatique de l'écran ou réglez les paramètres **Horloge** et **Phase** depuis le menu **Réglage**. Consultez la section "Configurer les paramètres de réglage (pour l'entrée VGA uniquement)".

L'écran tactile ne répond pas

- Assurez-vous que l'écran n'est pas exposé à la lumière directe du soleil ou à une autre lumière intense.
- Pour le raccordement d'un périphérique externe, assurez-vous que le câble USB est correctement raccordé au port USB tactile de l'appareil.

Si la télécommande ne fonctionne pas

- Vérifiez que l'angle de fonctionnement de la télécommande est dirigé à moins de $\pm 30^\circ$ par rapport au récepteur IR de l'appareil.
- Assurez-vous qu'il n'y a aucun obstacle entre la télécommande et l'appareil. La distance entre la télécommande et la fenêtre du capteur IR ne doit pas dépasser 8 mètres.
- Assurez-vous que les piles sont insérées correctement et remplacez les piles si elles sont déchargées. Consultez la section "Installation/Remplacement des piles de la télécommande".

INFORMATIONS SUPPLÉMENTAIRES

Entretien

Une maintenance de routine appropriée permet la détection précoce des défauts et le maintien de l'aspect neuf de l'appareil.

IMPORTANT ! Avant d'effectuer des tâches de nettoyage et de maintenance, assurez-vous de débrancher le cordon d'alimentation de la prise électrique pour éviter une décharge électrique.

Nettoyage de l'écran

- Si l'écran doit être nettoyé, veuillez d'abord débrancher le cordon d'alimentation.
- Veuillez utiliser un chiffon doux, sec et sans poussière pour essuyer l'écran.
- N'utilisez pas d'eau ou de nettoyant en vaporisateur pour nettoyer l'appareil.
- Veuillez contacter le centre de service pour le nettoyage interne de l'appareil.

Nettoyage du cadre avant

Utilisez un chiffon sec, doux et non pelucheux pour essuyer le cadre avant.



INFORMATIONS SUPPLÉMENTAIRES

Les bureaux d'Optoma dans le monde

Pour une réparation ou un support, veuillez contacter votre bureau régional.



ÉTATS-UNIS

47697 Westinghouse Drive,
Fremont, CA 94539, USA
www.optomausa.com

 888-289-6786
 510-897-8601
 services@optoma.com



Canada

47697 Westinghouse Drive,
Fremont, CA 94539, USA
www.optomausa.com

 888-289-6786
 510-897-8601
 services@optoma.com

Amérique Latine

47697 Westinghouse Drive,
Fremont, CA 94539, USA
www.optomausa.com

 888-289-6786
 510-897-8601
 services@optoma.com



Europe

Unit 1, Network 41, Bourne End Mills,
Hemel Hempstead, Herts,
HP1 2UJ, United Kingdom
www.optoma.eu
Téléphone réparations :
+44 (0)1923 691865

 +44 (0) 1923 691 800
 +44 (0) 1923 691 888
 service@tsc-europe.com



Benelux BV

Randstad 22-123
1316 BW Almere
The Netherlands
www.optoma.nl

 +31 (0) 36 820 0252
 +31 (0) 36 548 9052

France

Bâtiment E
81-83 avenue Edouard Vaillant
92100 Boulogne Billancourt, France

 +33 1 41 46 12 20
 +33 1 41 46 94 35
 savoptoma@optoma.fr



Espagne

C/ José Hierro, 36 Of. 1C
28522 Rivas VaciaMadrid,
Spain

 +34 91 499 06 06
 +34 91 670 08 32



Allemagne

Wiesenstrasse 21 W
D40549 Düsseldorf,
Germany

 +49 (0) 211 506 6670
 +49 (0) 211 506 66799
 info@optoma.de

Scandinavie



Lerpeveien 25
3040 Drammen
Norway

 +47 32 98 89 90
 +47 32 98 89 99
 info@optoma.no

PO.BOX 9515
3038 Drammen
Norway

Corée

WOOMI TECH.CO.,LTD.
4F, Minu Bldg.33-14, Kangnam-Ku,
Seoul,135-815, KOREA
korea.optoma.com

 +82+2+34430004
 +82+2+34430005



Japon

東京都足立区綾瀬3-25-18
株式会社オーエス
コンタクトセンター: 0120-380-495

 info@os-worldwide.com
www.os-worldwide.com



Taiwan

12F., No.213, Sec. 3, Beixin Rd.,
Xindian Dist., New Taipei City 231,
Taiwan, R.O.C.
www.optoma.com.tw

 +886-2-8911-8600
 +886-2-8911-6550
 services@optoma.com.tw
asia.optoma.com



Hong Kong

Unit A, 27/F Dragon Centre,
79 Wing Hong Street,
Cheung Sha Wan,
Kowloon, Hong Kong

 +852-2396-8968
 +852-2370-1222
www.optoma.com.hk

Chine

5F, No. 1205, Kaixuan Rd.,
Changning District
Shanghai, 200052, China

 +86-21-62947376
 +86-21-62947375
www.optoma.com.cn

